

# Weller®

**WX**  
compatible



DE Originalbetriebsanleitung  
GB Translation of the original instructions  
ES Traducción del manual original  
FR Traduction de la notice originale  
IT Traduzione delle istruzioni originali  
PT Tradução do manual original  
NL Vertaling van de oorspronkelijke gebruiksaanwijzing  
SV Översättning av bruksanvisning i original  
DK Oversættelse af den originale brugsanvisning  
FI Alkuperäisten ohjeiden käännös  
GR Μετάφραση του πρωτοτύπου των οδηγιών χρήσης  
TR Orijinal işletme talimatı çevirisi  
CZ Překlad původního návodu k používání  
PL Tłumaczeniem instrukcji oryginalnej  
HU Eredeti használati utasítás fordítása  
SK Preklad pôvodného návodu na použitie  
SL Prevod izvirnih navodil  
EE Algupärase kasutusjuhendi tõlge  
LV Instrukciju tulkojumam no oriģinālvalodas  
LT Originalios instrukcijos vertimas  
BG превод на оригиналната инструкция  
RO Traducere a instructiunilor originale  
HR Prijevod originalnih uputa  
RU Оригинальное руководство по эксплуатации  
CN 原装使用说明  
KO 오리지널 사용 설명서  
JP 取扱説明書

WXP 65

WXP 80

WXP 90

WXP 120

WXP 200

WXDP 120

WXDP 120 Robust

WXDV 120

WXHAP 200



[www.weller-tools.com](http://www.weller-tools.com)



**MANUAL**



**VIDEO**



**FAQ**



# 1

## WX 1 / WX 2 / WXD 2

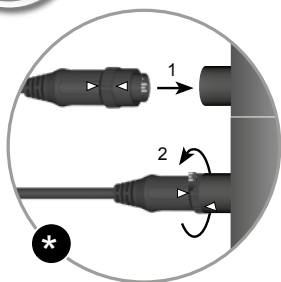

230 V / 110-120V

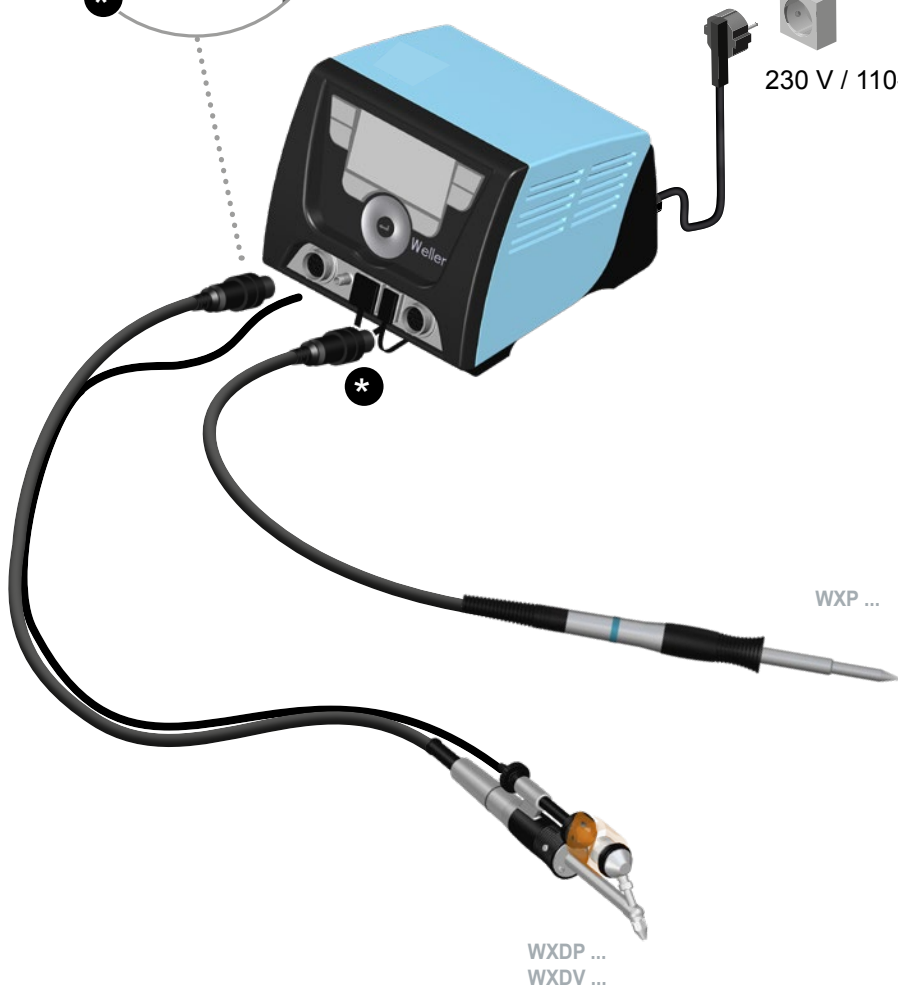

1

# WXA 2

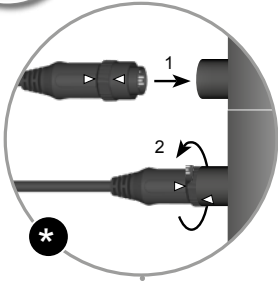

230 V / 110-120V

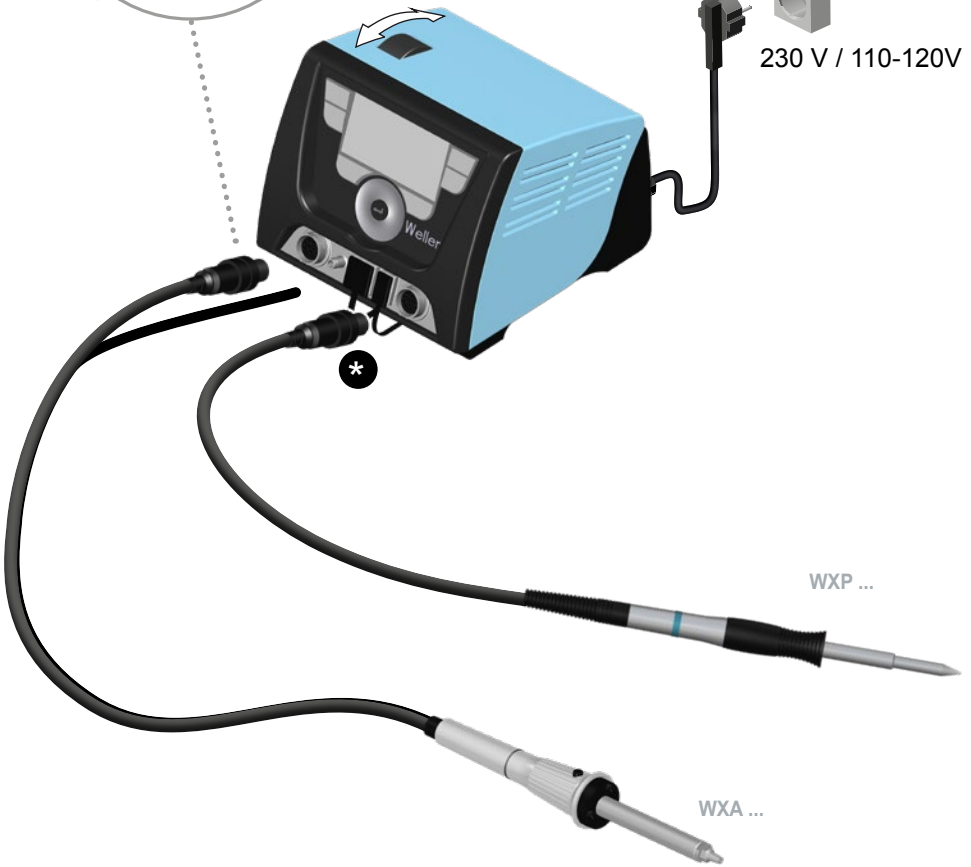

2

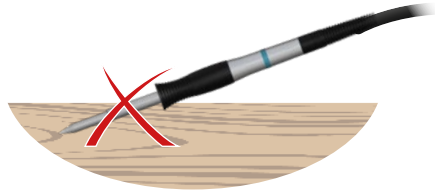
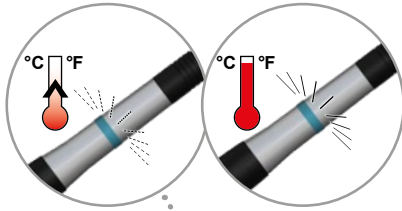

# 3

## WXP 65 / WXP 120



**WXP 65** T0052921199



**XNT A** 1,6 x 0,4 mm  
T0054485199

**WXP 120** T0052920199



**XT B** 2,4 x 0,8 mm  
T0054470499

&

**WXP 65 Set / WXP 120 Set**

+ **WDH 10** T0051384199

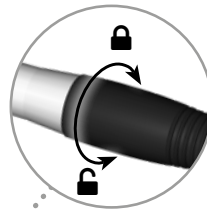
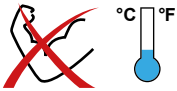

**WXP 65**



**WXP 120**

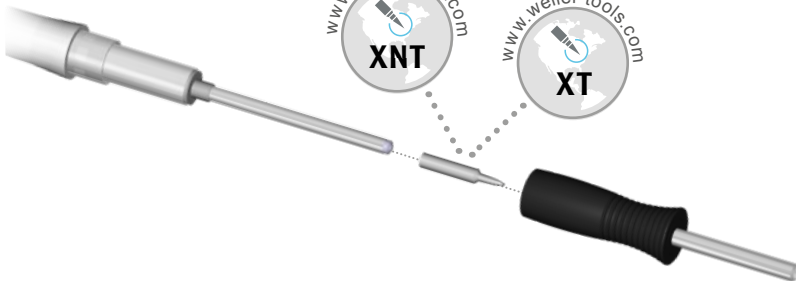

# WXP 80



**WXP 80** T0052920899



**LT B** 2,4 x 0,8 mm  
T0054440599



**WXP 80 Set**

+ **WDH 10** T0051384199

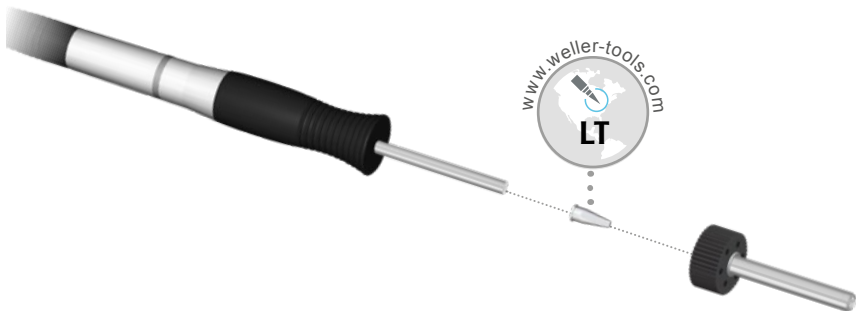

# WXP 90



**WXP 90** T0052922499



**XNT A** 1,6 x 0,4 mm  
T0054440599



**WXP 90 Set**

+ **WDH 51** T0051384199

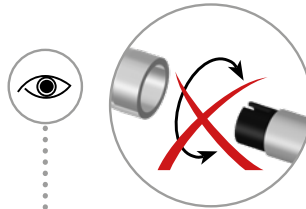



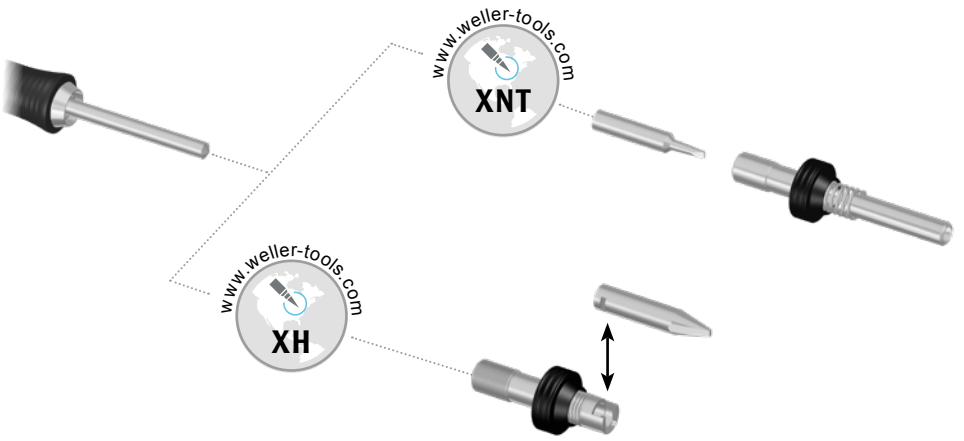
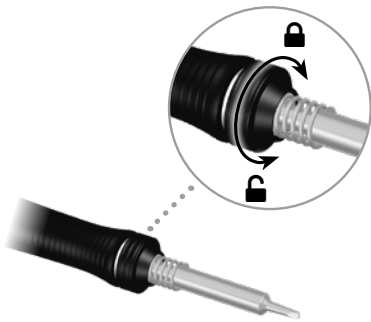

# WXP 200



**WXP 200** T0052920599

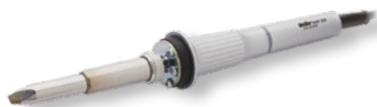

**XHT D 5,0 x 1,2 mm**  
T0054480199



**SW 17**  
T0058741753

&

**WXP 200 Set**

+ **WDH 31** T0051384199



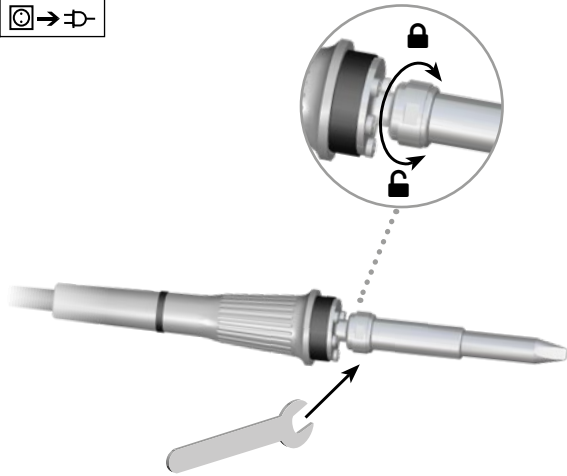
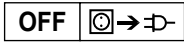

# WXDP 120 / WXDP 120 Robust



**WXDP 120** T0051320199



**XDS 1** Ø 1,4 x Ø 2,5 mm  
T0051325099

T0058765773

T0058765801



T0058765772



**WXDP 120 Set**

+ **WDH 70** T0051517299

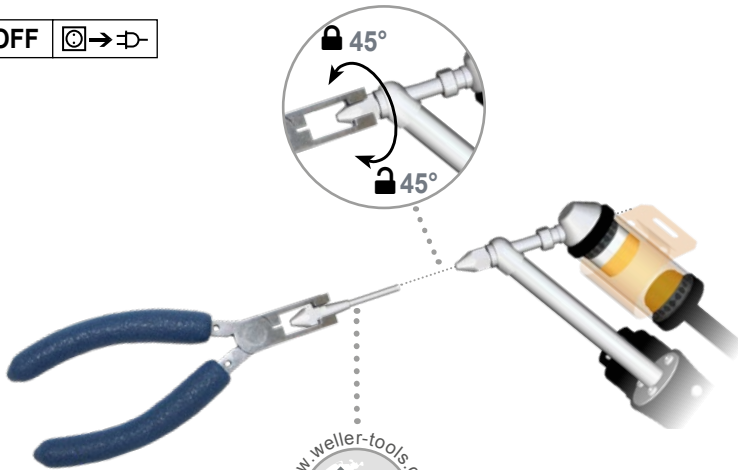
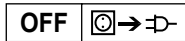

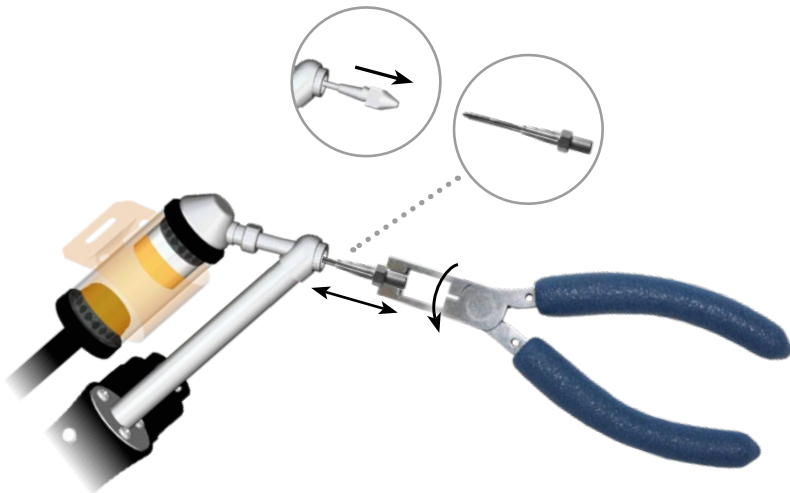
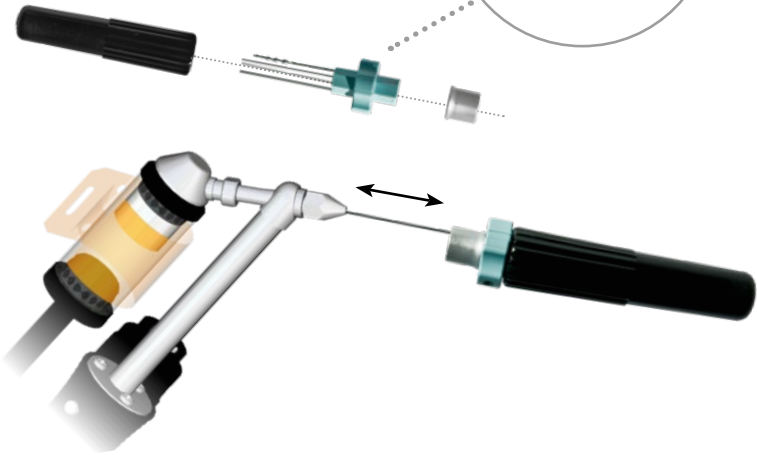
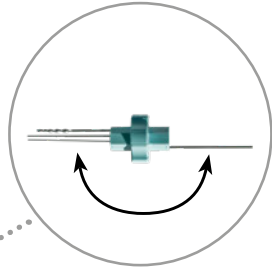
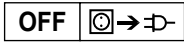

# WXDP 120 / WXDP 120 Robust

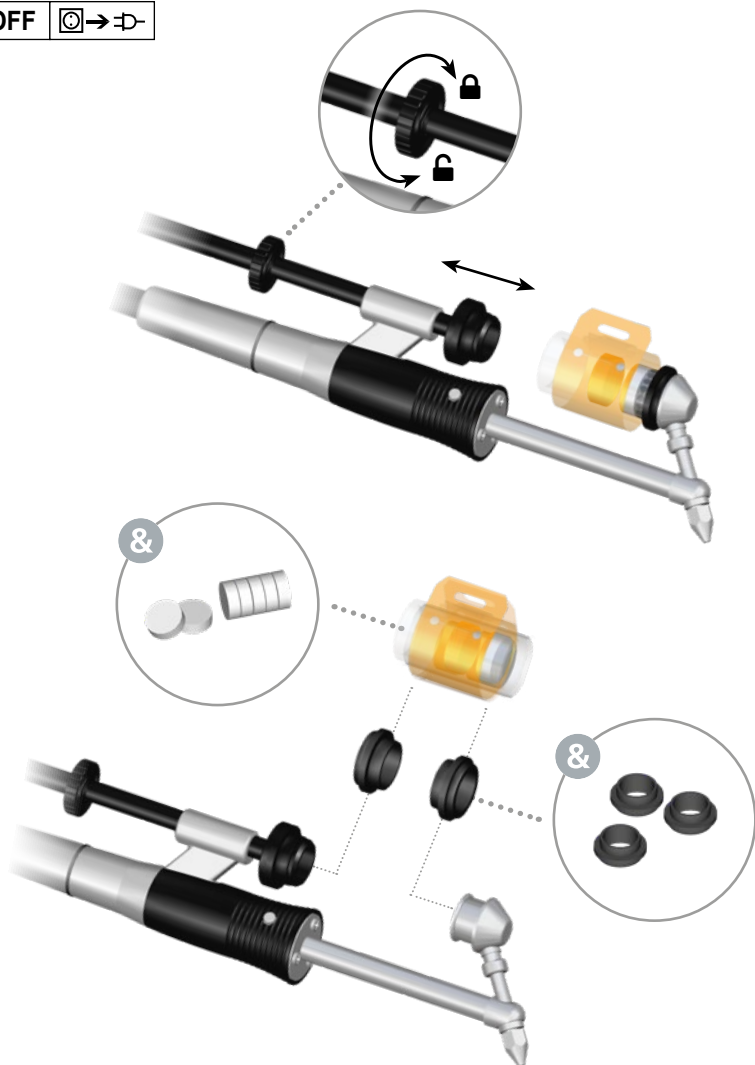
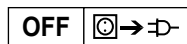

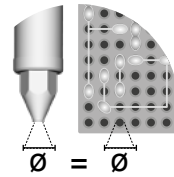
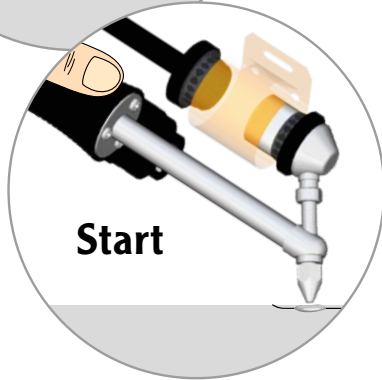
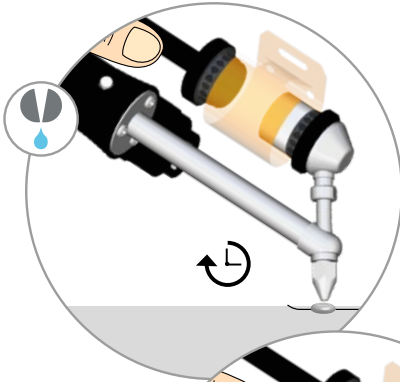

# WXDV 120



**WXDV 120** T0051320499



**XDS 1** Ø 1,4 x 2,5 mm  
T0051325099

T0058765773



T0058765772



T0058765801



**WXDV Set**

+ **WDH 40** T0051515399



T0058741815



Ø 2,7 mm T0058741059

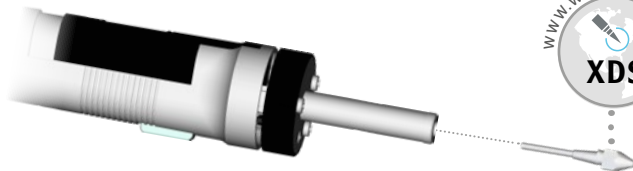
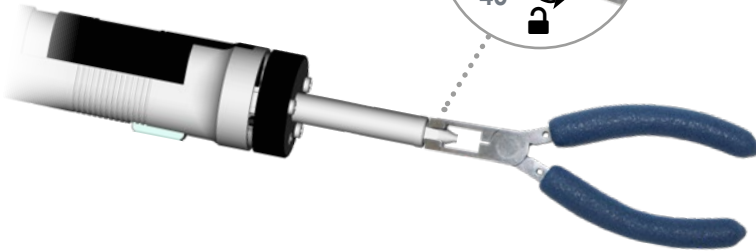
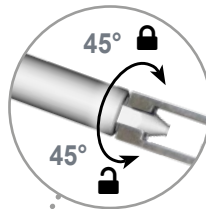
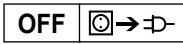



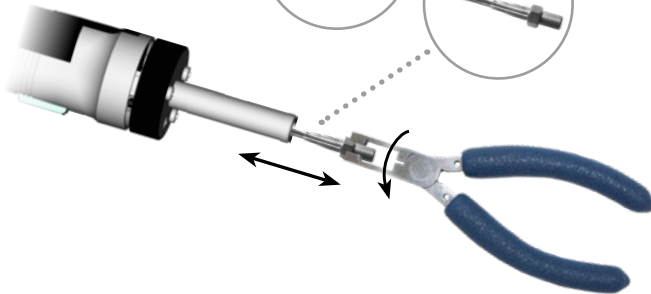
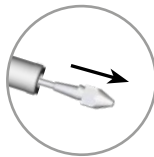
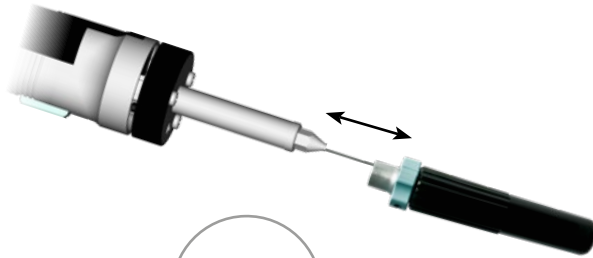
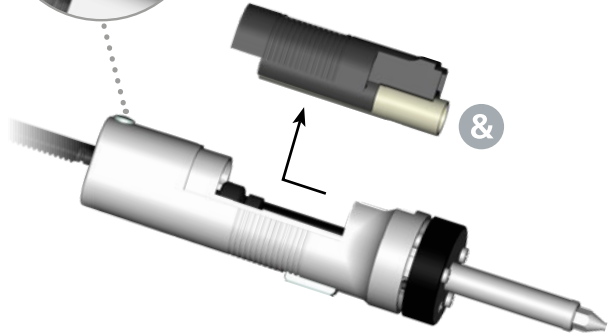
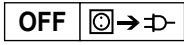

# WXDV 120

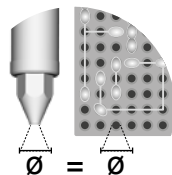
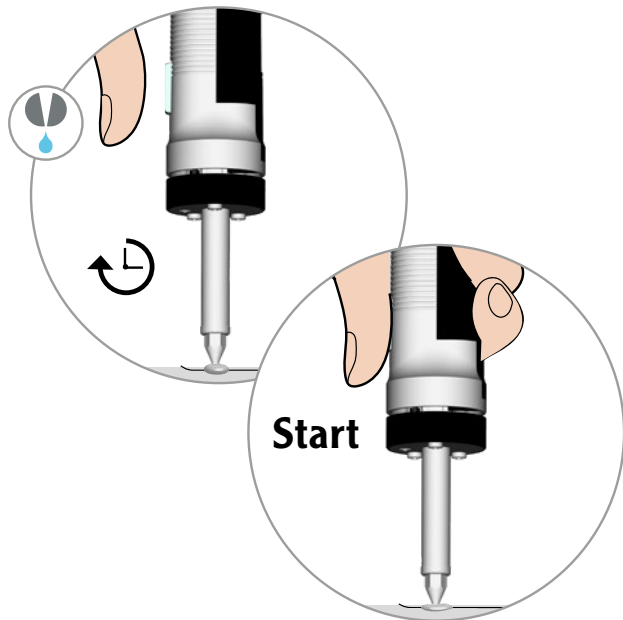

# WXHAP 200



**WXHAP 200** T0052711999



Ø 1,2 mm  
Ø 3,0 mm



**SW 17**  
T0058741753



Düsenadapter M6



**WXHAP 200 Set**

+ **WDH 30** T0051515299

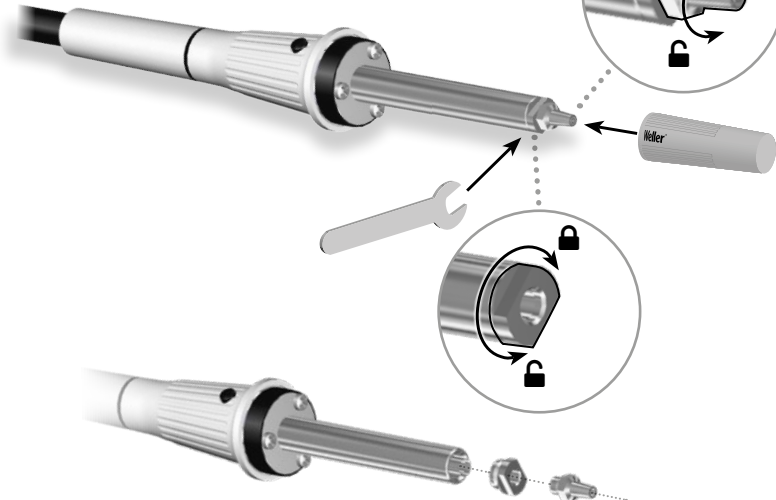

# WXHAP 200

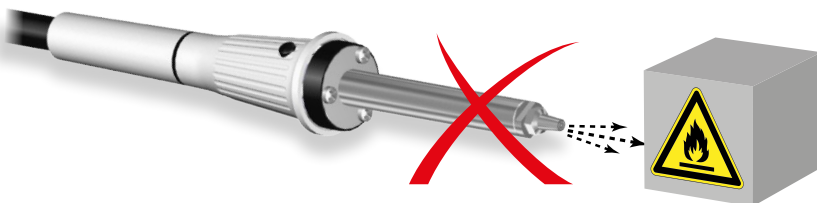
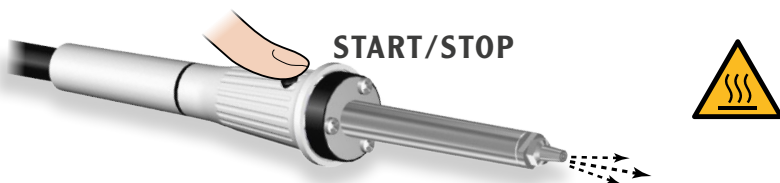

DE	Deutsch	Sicherheitshinweise   Bestimmungsgemäße Verwendung   Benutzergruppen   Pflege und Wartung   Garantie   Technische Daten   Symbole	22
EN	English	Safety information   Specified Conditions Of Use   User groups   Care and maintenance   Warranty   Technical Data   Symbols	26
ES	Español	Advertencias de seguridad   Aplicación De Acuerdo A La Finalidad   Grupo de usuarios   Cuidado y mantenimiento   Garantía   Datos Técnicos   Símbolos	30
FR	Français	Consignes de sécurité   Utilisation Conforme Aux Prescriptions   Groupes d'utilisateurs   Entretien et maintenance   Garantie   Caractéristiques Techniques   Symboles	34
IT	Italiano	Avvertenze per la sicurezza   Utilizzo Conforme   Gruppi utenti   Cura e manutenzione   Garanzia   Dati Tecnici   Simboli	38
PT	Portugues	Indicações de segurança   Utilização Autorizada   Grupos de utilizadores   Conservação e manutenção   Garantia   Características Técnicas   Símbolos	42
NL	Nederlands	Veiligheidsinstructies   Voorgeschreven Gebruik Van Het Systeem   Gebruikersgroepen   onderhouden   Garantie   Technische Gegevens   Symbolen	46
SV	Svenska	Säkerhetsanvisningar   Använd Maskinen Enligt Anvisningarna   Användarkategorier   skötsel och underhåll   Garanti   Tekniska Data   Symboler	50
DK	Dansk	Sikkerhedsanvisninger   Tiltænk Formål   Brugergrupper   Pleje og vedligeholdelse   Garanti   Tekniske Data   Symboler	54
FI	Suomi	Turvallisuusohejeet   Tarkoituksenmukainen Käyttö   Käyttäjryhmät   aseman hoito ja huolto   Takuu   Tekniset Arvot   Symbolit	58
GR	Ελληνικά	Υποδείξεις ασφαλείας   Χρήση σύμφωνα με το σκοπό προορισμού   Ομάδες χρηστών   Φροντίδα και συντήρηση της συσκευής   Εγγύηση   Τεχνικά στοιχεία   Σύμβολα	62
TR	Türkçe	Güvenlik uyarıları   Kullanım   Kullanıcı grupları   temizliği ve bakımı   Garanti   Teknik Veriler   Semboller	66
CZ	Český	Bezpečnostní pokyny   Použití v souladu s určením   Uživatelské skupiny   Údržba a servisní práce ohledně   Záruka   Technické údaje   Symboly	70
PL	Polski	Bezpieczeństwo   Użytkowanie   Grupy użytkowników   Pielęgnacja i konserwacja urządzenia   Gwarancja   Dane Techniczne   Symbol	74
HU	Magyar	Biztonsági utasítások   Rendeltetésszerű használat   Felhasználói csoportok   Ápolás és karbantartás   Garancia   Műszaki Adatok   Szimbólumok	78
SK	Slovensky	Bezpečnostné pokyny   Používanie v súlade s určeným účelom použitia   Skupiny používateľov   Ošetrovanie a údržba   Záruka   Technické údaje   Symboly	82
SL	Slovenščina	Varnostna navodila   Uporaba v skladu s predpisi   Skupine uporabnikov   Nega in vzdrževanje   Garancija   Tehnični Podatki   Simboli	86
EE	Eesti	Ohutusjuhised   Kasutusotstarbele vastav käitamine   Kasutajarühmad   Hooldamine ja teenindamine   Garantii   Tehnilised Andmed   Sümbol	90
LV	Latviski	Drošības norādes   Atbilstoša lietošana   Lietotāju grupas   Apkope un kopšana   Garantija   Tehniskie dati   Simboli	93
LT	Lietuviškai	Saugos taisyklės   Naudojimas pagal paskirtį   Naudotojų grupės   Įprastinė ir techninė priežiūra   Garantija   Techniniai duomenys   Simboliai	97
BG	Български	Инструкции за безопасна работа   Използване по предназначение   Потребителски групи   Обслужване и поддръжане   Гаранция   Технически данни   Символи	100
RO	Român	Indicații de securitate   Utilizarea conformă cu destinația   Grupe de utilizatori   Îngrijirea și întreținerea curentă   Garanția pentru produs   Date tehnice   Simbolur	104
HR	Hrvatski	Sigurnosna upozorenja   Namjenska uporaba   Skupine korisnika   Njega i servisiranje   Jamstvo   Tehnički podaci   Simboli	108
RU	Русский	Указания по технике безопасности   Использование по назначению   Группы пользователей   Уход и техническое обслуживание   Гарантия   Технические характеристики   Символы	111
CN	中文	安全信息   规定的使用条件   用户群体   小心维护   保修   技术资料   符号/标志	115
KO	한국어	안전정보   규정된 사용조건   사용자 그룹   관리 및 유지보수   보증   기술자료   표지	118
JP	日本語	安全に関する情報   指定の使用条件   ユーザーグループ   保守及びメンテナンス   保証規定証   仕様諸元   シンボル	121



Lesen Sie diese Anleitung und die beiliegenden Sicherheitshinweise vor Inbetriebnahme und bevor Sie mit dem Gerät arbeiten vollständig durch.

Bei Nichteinhaltung der Sicherheitsvorschriften droht Gefahr für Leib und Leben.

Bewahren Sie diese Anleitung so auf, dass sie für alle Benutzer zugänglich ist. Beachten Sie die jeweiligen Betriebsanleitungen der angeschlossenen Geräte.

Lesen und beachten Sie die Betriebsanleitung der jeweiligen verwendeten Weller Versorgungseinheit.

## Sicherheitshinweise

Aus Sicherheitsgründen dürfen Kinder und Jugendliche unter 16 Jahren sowie Personen, die nicht mit dieser Betriebsanleitung vertraut sind, das Gerät nicht benutzen. Kinder sollten beaufsichtigt werden, um sicherzustellen, dass sie nicht mit dem Gerät spielen.

Dieses Gerät ist nicht dafür bestimmt, durch Personen (einschließlich Kinder) mit eingeschränkten physischen, sensorischen oder geistigen Fähigkeiten oder mangels Erfahrung und/oder mangels Wissen benutzt zu werden.

Legen Sie das Lötwerkzeug bei Nichtgebrauch immer in der Sicherheitsablage ab.

Halten Sie andere Personen von Ihrem Arbeitsplatz fern.

Der Aufenthalt von Kindern und unbefugten Personen im Arbeitsbereich ist nicht gestattet. Lassen Sie andere Personen nicht das Lötwerkzeug oder das Kabel berühren.



Nur Original Weller Lötspitzen verwenden!

### **⚠️ WARNUNG** Stromschlag

**Schützen Sie sich vor elektrischem Schlag.** Bei antistatisch ausgeführten Lötwerkzeugen ist der Griff leitfähig.

- Vermeiden Sie Körperberührung mit geerdeten Teilen, z.B. Rohren, Heizkörpern, Herden und Kühlschränken.
- Benutzen Sie das Lötwerkzeug nicht in feuchter oder nasser Umgebung.
- Arbeiten Sie nicht an unter Spannung stehenden Teilen.

### **⚠️ WARNUNG** Verbrennungsgefahr

**Die Lötspitze wird bei Lötvorgängen sehr heiß. Bei Berührung der Spitzen besteht Verbrennungsgefahr. Nach dem Lötprozess ist das Lötwerkzeug und der Werkstückträger noch heiß.**

- Legen Sie das Lötwerkzeug bei Nichtgebrauch immer in der Sicherheitsablage ab. Gewährleisten Sie einen sicheren Stand von der Sicherheitsablage.
- Berühren Sie nicht die heißen Lötspitzen und halten Sie entzündbare Objekte fern..
- Lötspitzenwechsel nur in kaltem Zustand
- Düsenwechsel nur in kaltem Zustand

**Verbrennungsgefahr durch flüssiges Lötzinn. Schützen Sie sich vor Zinnspritzern.**

- Tragen Sie entsprechende Schutzbekleidung, um sich vor Verbrennungen zu schützen. Schützen Sie Ihre Augen und tragen Sie eine Schutzbrille.
- Beim Verarbeiten von Klebern sind insbesondere die Warnhinweise des Kleberherstellers zu beachten.
- Schließen Sie Vakuum und Heißluft nur an den dafür vorgesehenen Anschlüssen an.

### **⚠️ WARNUNG** Brandgefahr

**Bedecken des Lötgerätes oder der Sicherheitsablage stellt eine Brandgefahr dar.**

- Lötgerät und Sicherheitsablage immer freihalten.
- Bringen Sie keine brennbaren Gegenstände, Flüssigkeiten oder Gase in die Nähe des heißen Lötwerkzeugs.
- Legen Sie heiße Löt- oder Entlötpitzen weder auf die Arbeitsfläche oder auf Kunststoffflächen noch lassen Sie sie dort zurück.
- Vermeiden Sie unbeabsichtigten Betrieb. Schalten Sie unbenutzte Lötwerkzeuge spannungsfrei.
- Halten Sie explosive und brennbare Gegenstände fern.
- Den Heißluftkolben nicht auf Personen oder brennbare Gegenstände richten.

**Bewahren Sie Ihr Lötwerkzeug sicher auf.** Unbenutzte Geräte und Werkzeuge sollten an einem trockenen, hochgelegenen oder abgeschlossenen Ort, außerhalb der Reichweite von Kindern, abgelegt werden. Schalten Sie unbenutzte Lötwerkzeuge spannungs- und druckfrei.

**Verwenden Sie das Kabel nicht für Zwecke, für die es nicht bestimmt ist.** Tragen Sie das Gerät niemals am Kabel. Benutzen Sie das Kabel nicht, um den Stecker aus der Steckdose zu ziehen. Schützen Sie das Kabel vor Hitze, Öl und scharfen Kanten

**Sehen Sie aufmerksam.** Achten Sie darauf, was Sie tun. Gehen Sie mit Vernunft an die Arbeit. Benutzen Sie das Lötwerkzeug nicht wenn Sie unkonzentriert sind.

**Vermeiden Sie abnormale Körperhaltung.** Gestalten Sie Ihren Arbeitsplatz ergonomisch richtig. Vermeiden Sie Haltungsfelder beim Arbeiten, Haltungsfelder verursachen Gesundheitsschäden.

**Das Lötwerkzeug darf nur in technisch einwandfreiem Zustand in Betrieb genommen werden.** Schutzvorrichtungen dürfen nicht außer Betrieb gesetzt werden.

**Störungen und Defekte müssen umgehend beseitigt werden.** Vor jedem Gebrauch des Geräts / Werkzeugs müssen Schutzvorrichtungen sorgfältig auf Ihre einwandfreie und bestimmungsgemäße Funktion untersucht werden. Überprüfen Sie, ob die beweglichen Teile einwandfrei funktionieren und nicht klemmen oder ob Teile beschädigt sind. Sämtliche Teile müssen richtig montiert sein und alle Bedingungen erfüllen, um den einwandfreien Betrieb des Geräts zu gewährleisten.

**Benutzen Sie das richtige Werkzeug.** Benutzen Sie nur Zubehör oder Zusatzgeräte, die in der Zubehörliste aufgeführt sind oder vom Hersteller freigegeben sind. Benutzen Sie WELLER Zubehör oder Zusatzgeräte nur an original WELLER Geräten. Der Gebrauch anderer Werkzeuge und anderen Zubehörs kann eine Verletzungsgefahr für Sie bedeuten.

**Sichern Sie das Werkzeug.** Benutzen Sie Spannvorrichtungen um das Werkstück festzuhalten.

**Verwenden Sie eine Lötrauchabsaugung.** Wenn Vorrichtungen zum Anschluss von Lötrauchabsaugungen vorhanden sind, überzeugen Sie sich, dass diese angeschlossen und richtig benutzt werden.

### Bestimmungsgemäße Verwendung

Verwenden Sie den LötKolben ausschließlich gemäß dem in der Betriebsanleitung angegebenen Zweck zum Löten und Entlöten unter den hier angegebenen Bedingungen.

#### **WARNUNG**

#### **WXDP 120 (Robust), WXDV 120**

Brennbare Gase und Flüssigkeiten dürfen nicht abgesaugt werden.

Das Gerät darf nur mit korrekt eingesetzten und dafür vorgesehenen Filterkartuschen betrieben werden.

Ersetzen Sie volle Filterkartuschen.

Der LötKolben darf nur mit den Weller Versorgungseinheiten betrieben werden.

Dieses Gerät darf nur bei Raumtemperatur und in Innenräumen verwendet werden. Vor Feuchtigkeit und direkter Sonneneinstrahlung schützen.

### Benutzergruppen

Aufgrund unterschiedlich hoher Risiken und Gefahrenpotentiale dürfen einige Arbeitsschritte nur von geschulten Fachkräften ausgeführt werden.

Arbeitsschritt	Benutzergruppen
Vorgabe der Lötparameter	Fachpersonal mit technischer Ausbildung
Auswechseln von elektrischen Ersatzteilen	Elektrofachkraft
Vorgabe von Wartungsintervallen	Sicherheitsfachkraft
Bedienen Filterwechsel	Laien
Bedienen Filterwechsel Auswechseln von elektrischen Ersatzteilen	Technische Auszubildende unter Anleitung und Aufsicht einer ausgebildeten Fachkraft

### Pflege und Wartung

#### **WARNUNG**



**Vor allen Arbeiten am Gerät Stecker aus der Steckdose ziehen. Gerät abkühlen lassen.**

Kontrollieren Sie regelmäßig alle angeschlossenen Kabel und Schläuche. Schadhafte Elektrowerkzeuge sofort jeder weiteren Verwendung entziehen.

Verstopfte Düsen dürfen nicht verwendet werden.



**Reparaturen müssen durch von Weller ausgebildete Personen erfolgen.**

Nur original WELLER-Ersatzteile verwenden.

**⚠️ WARNUNG** **Verbrennungsgefahr**

- Lötspitzen dürfen nur gewechselt werden, wenn sie kalt sind.
- Saugdüsenwechsel und Reinigung nur in heißem Zustand mit passendem Werkzeug
- Heißluftdüsenwechsel nur mit passendem Werkzeug
- Zinnsammelbehälter nur in kaltem Zustand reinigen oder wechseln

**LötKolben:** Das Lötwerkzeug muss in ausgeschaltetem Zustand mindestens 3 Minuten in der Sicherheitsablage verbleiben, bis die Lötspitze abgekühlt ist. LED Status Anzeige muss Aus sein.

**EntlötKolben:** Die Saugdüsen im warmen Zustand wechseln, verwenden Sie die PDN Entlötdüsenzange. Aus Sicherheitsgründen empfehlen wir das Reinigen der EntlötKolben im kalten Zustand.

Die Wärmeübertragungsflächen von Lötspitze und Heizkörper sauber halten. Das Heizelement darf nicht mit Lötzinn in Berührung kommen.

**Filterwechsel****WXDP 120 (Robust), WXDV 120:**

Zur ordnungsgemäßen Funktion des Filtersystems muss der Filter wie folgt gewechselt werden:

- mindestens 1 mal pro Jahr oder
- nach Anzeige oder
- nach Wartungsplan

*Verschmutzte Filter müssen als Sondermüll behandelt werden.*

*Entsorgen Sie ausgetauschte Geräteteile, Filter oder alte Geräte gemäß den Vorschriften Ihres Landes.*

*Tragen Sie geeignete Schutzausrüstung.*

**Garantie**

Die Mängelansprüche des Käufers verjähren in einem Jahr ab Ablieferung an ihn. Dies gilt nicht für Rückgriffsansprüche des Käufers nach §§ 478, 479 BGB.

Aus einer von uns abgegebenen Garantie haften wir nur, wenn die Beschaffenheits- oder Haltbarkeitsgarantie von uns schriftlich und unter Verwendung des Begriffs „Garantie“ abgegeben worden ist.

Die Garantie verfällt bei unsachgemäßem Gebrauch und wenn von unqualifizierten Personen Eingriffe vorgenommen wurden.

Bitte informieren Sie sich unter [www.weller-tools.com](http://www.weller-tools.com).



## Technische Daten

LötKolben	WXP 65	WXP 80	WXP 90	WXP 120	WXP 200
Temperaturbereich °C	100 - 450	100 - 450	50 - 450	100 - 450	100 - 450
Temperaturbereich °F	212 - 850	212 - 850	150 - 850	212 - 850	212 - 850
Leistung	65 W	80 W	90 W	120 W	200 W
Spannung	24 V / AC	24 V / AC	24 V / AC	24 V / AC	24 V / AC
Aufheizzeit (50°C auf 350°C) (120°F auf 660°F)	7 s	10 s	5 s	10 s	25 s
Spitzentyp Baureihe	XNT	LT	XNT, XH	XT	XHT
Versorgungseinheit	WX / WXD / WXA / WXR				

EntlötKolben	WXDP 120 / WXDP 120 Robust	WXDV 120	WXHAP 200
Temperaturbereich °C	100 - 450	100 - 450	100 - 550
Temperaturbereich °F	212 - 850	212 - 850	200 - 999
Leistung	120 W	120 W	200 W
Spannung	24 V / AC	24 V / AC	24 V / AC
Aufheizzeit (50°C auf 350°C) (120°F auf 660°F)	35 s	35 s	-
Heißluftmenge max. l/min	-	-	20
Spitzentyp Baureihe	XDS	XDS	F, R, D, Q
Versorgungseinheit	WXD / WXR		WXA, WXR

Technische Änderungen vorbehalten!

## Temperaturverhalten

Das Lötwerkzeug verfügt über einen internen Nutzungssensor. Über diesen kann eine automatische Abschaltfunktion eingestellt werden (Stand-by). Die Einstellungen sind in der jeweiligen Stations-Betriebsanleitung.

## Symbole



Achtung!



Warnung! Verbrennungsgefahr



Betriebsanleitung lesen!



ESD gerechtes Design und ESD gerechter Arbeitsplatz



CE-Konformitätszeichen



Britisches Konformitätszeichen



## Entsorgung

Elektro- und Elektronik-Altgeräte sind getrennt zu sammeln und zu entsorgen. Entfernen Sie Leuchtmittel vor dem Entsorgen aus den Geräten. Erkundigen Sie sich bei den örtlichen Behörden oder bei Ihrem Fachhändler nach Recyclinghöfen und Sammelstellen. Je nach den örtlichen Bestimmungen können Einzelhändler verpflichtet sein, Elektro- und Elektronik-Altgeräte kostenlos zurückzunehmen. Tragen Sie durch Wiederverwendung und Recycling Ihrer Elektro- und Elektronik-Altgeräte dazu bei, den Bedarf an Rohmaterialien zu verringern. Elektro- und Elektronik-Altgeräte enthalten wertvolle, wiederverwertbare Materialien, die bei nicht umweltgerechter Entsorgung negative Auswirkungen auf die Umwelt und Ihre Gesundheit haben können. Löschen Sie vor der Entsorgung möglicherweise auf Ihrem Altgerät vorhandene personenbezogene Daten.

Verschmutzte Filter müssen als Sondermüll behandelt werden. Entsorgen Sie ausgetauschte Geräteteile, Filter oder alte Geräte gemäß den Vorschriften Ihres Landes.



Löten



Entlöten



Heißluft



Read these instructions and the accompanying safety information carefully before starting up the device and starting work with the device.

Failure to observe the safety regulations results in a risk to life and limb.

Keep these instructions in a place that is accessible to all users. Please adhere to the operating instructions of the connected devices.

Please be sure to read and follow the operating instructions for your Weller Supply Unit.

### Safety information

For safety reasons, children and youths under the age of 16, as well as persons who are not familiar with these operating instructions, may not use the device. Children should be supervised in order to ensure that they do not play with the tool.

This device is not intended for use by persons (including children) with limited physical, sensory or mental aptitude, or by persons who lack knowledge or experience in handling the device.

Always place the soldering tool in the safety rest while not in use.

**Keep other persons well away from your workplace.**

The work area is out of bounds for children and unauthorised persons. Never allow other persons to touch the soldering tool or cable.



*Use only original Weller soldering tips!*

#### **⚠ WARNING** Electrical shock

**Protect yourself against electric shocks.** The handles on soldering tools with an antistatic design are conductive.

- Avoid touching earthed objects such as pipes, heaters, cookers and refrigerators.
- Do not use the soldering tool in a damp or wet environment.
- Never work on voltage-carrying parts.

#### **⚠ WARNING** Risk of burns

**The soldering tip becomes very hot during soldering work. There is a risk of burns from touching the tips. After the soldering process, the soldering tool and the workpiece holder are still hot.**

- Always place the soldering tool in the safety rest while not in use. Make sure the safety holder is stable.
- Do not touch the hot soldering tips and keep them away from inflammable objects..
- Only replace solder tips when cold
- Only replace nozzles when cold

**Risk of burning through liquid solder. Protect yourself against solder splashes.**

- Wear appropriate protective clothing to protect yourself against burns. Protect your eyes by wearing eye protection.
- When working with adhesives, special attention must be paid to the warning information provided by the adhesive manufacturer.
- Only connect the vacuum and hot air at the designated points.

#### **⚠ WARNING** Fire hazard

**Covering the soldering iron or the safety holder poses a fire hazard. Always keep objects well away from the soldering iron and safety holder.**

- Always keep objects well away from the soldering iron and safety holder.
- Keep all combustible objects, liquids or gases well away from the hot soldering tool.
- Do not place or leave the hot soldering or desoldering tip on the worktop or on plastic surfaces.
- Avoid unintentional operation. Disconnect the soldering tool from the power supply while not in use.
- Keep explosive and flammable objects well away from the device.
- Do not direct hot air soldering tools at people or inflammable objects.

**Store your soldering tool in a safe place.** When not in use, units and tools should be stored in a dry, high or locked area out of the reach of children. Make sure that unused soldering tools are free of voltage and de-pressurised.

**Do not use the cable for purposes other than those for which it is intended.** Never carry the unit by the cable. Do not use the cable to pull the plug out of the socket. Protect the cable against heat, oil and sharp edges.

**Be alert.** Pay attention to what you are doing. Be smart when using the unit. Do not use the soldering tool if you are having difficulty concentrating.

**Avoid abnormal posture.** Arrange your work station in an ergonomically correct way. Avoid bad posture when using the unit, as this can lead to postural problems.

**The soldering tool must be operated only in perfect technical working order.** Safety devices must not be deactivated.

**Faults and defects must be repaired immediately.**

Before using the unit / tool, safety devices must be carefully checked to make sure that they are functioning properly and in the manner intended. Check that moving parts are functioning properly and are not sticking, and whether parts are damaged. All parts must be correctly fitted and must satisfy all the requirements necessary to guarantee troublefree operation of the unit.

**Use the correct tool.** Use only accessories or auxiliary devices which are included in the list of accessories or approved for use by the manufacturer. Use WELLER accessories or auxiliary devices on original WELLER equipment only. The use of other tools and other accessories can cause injury.

**Secure the tool.** Use clamping fixtures to hold the workpiece.

**Use a solder fume extraction unit.** If appliances for connecting solder fume extraction units are available, ensure that they are connected and used properly.

**Specified Conditions Of Use**

Use the soldering iron exclusively for the purpose indicated in the Operating Instructions of soldering and desoldering under the conditions specified here.

**WARNING****WXDP 120 (Robust), WXDV 120**

Flammable gases and liquids may not be extracted.

The device may only be used with correctly fitted and suitable filter cartridges.

Replace filter cartridges when full.

The soldering iron may only be used in combination with Weller Supply Units.

This device may only be used at room temperature and indoors. Protect against moisture and direct sunlight.

**User groups**

Due to differing degrees of risk and potential hazards, several work steps may only be performed by trained experts.

Work step	User groups
Default soldering parameters	Specialist personnel with technical training
Replacing electrical replacement parts	Electricians
Default maintenance intervals	Safety expert
Operation Filter change	Non-specialists
Operation Filter change Replacing electrical replacement parts	Technical trainees under the guidance and supervision of a trained expert

**Care and maintenance****WARNING**   

**Before doing any work on the machine, pull the plug out of the socket. Leave the unit to cool down.**

Check all connected cables and hoses on a regular basis. If power tools are damaged, they must be immediately removed from use.

Do not use blocked nozzles.



**Repairs must always be referred to a Weller-trained specialist.**

Use original replacement parts only.

**WARNING** **Risk of burns**

- Only replace the soldering tips when they are cold.
- Replace and clean suction nozzles only when hot and using the suitable tool
- Only replace hot air nozzles using the suitable tool
- Only clean or replace solder collection tubes when cold

**Soldering iron:** The soldering tool must be left switched off in the safety rest for at least 3 minutes until the soldering tip has cooled down. The LED status indicator must be at „OFF“.

**Desoldering iron:** Replace the suction nozzles when warm using the PDN desoldering nozzle pliers. For safety reasons, we recommend that the desoldering iron be cleaned only when cool.

Keep the heat transfer surfaces of the soldering tip and heating element clean. The heating element must not come into contact with soldering tin.

**Filter change****WXDP 120 (Robust), WXDV 120:**

To ensure that the filtration system functions properly, the filter must be replaced as follows:

- at least once a year or
- when indicated or
- as per maintenance schedule

*Contaminated filters must be treated as special waste. Dispose of replaced equipment parts, filters or old devices in accordance with the rules and regulations applicable in your country.*

*Wear suitable protective gear.*

## Warranty

Claims by the buyer for physical defects are time-barred after a period of one year from delivery to the buyer. This does not apply to claims by the buyer for indemnification in accordance with §§ 478, 479 BGB (German Federal Law Gazette).

We shall only be liable for claims arising from a warranty furnished by us if the quality or durability warranty has been furnished by use in writing and using the term „Warranty“.

The warranty shall be void if damage is due to improper use and if the device has been tampered with by unauthorised persons.

For more information please visit  
[www.weller-tools.com](http://www.weller-tools.com).

**Technical Data**

Soldering iron	WXP 65	WXP 80	WXP 90	WXP 120	WXP 200
Temperature range °C	100 - 450	100 - 450	50 - 450	100 - 450	100 - 450
Temperature range °F	212- 850	212- 850	150- 850	212- 850	212- 850
Power consumption	65 W	80 W	90 W	120 W	200 W
Mains supply voltage	24 V / AC	24 V / AC	24 V / AC	24 V / AC	24 V / AC
Heat-up time (50°C to 350°C) (120°F to 660°F)	7 s	10 s	5 s	10 s	25 s
Tip type series	XNT	LT	XNT, XH	XT	XHT
Supply unit	WX / WXD / WXA / WXR				

Desoldering iron	WXDP 120 / WXDP 120 Robust	WXDV 120	WXHAP 200
Temperature range °C	100 - 450	100 - 450	100 - 550
Temperature range °F	212 - 850	212 - 850	200 - 999
Power consumption	120 W	120 W	200 W
Mains supply voltage	24 V / AC	24 V / AC	24 V / AC
Heat-up time (50°C to 350°C) (120°F to 660°F)	35 s	35 s	-
Air flow max. l/min	-	-	20
Tip type series	XDS	XDS	F, R, D, Q
Supply unit	WXD / WXR		WXA, WXR

Subject to technical alterations and amendments.

**Temperature performance**

The soldering tool has an internal usage sensor which can be used to set an automatic switch-off function (Stand-by). The settings can be found in the station's operating instructions.

**Symbols**

 Caution!

 **Warning! Risk of burns**

 Read the operating instructions!

 ESD-compatible design and ESD-compatible workstation

 CE mark of conformity

 British Conformity Mark

 **Disposal**  
Waste light sources have to be removed from equipment. Check with your local authority or retailer for recycling advice and collection point.

According to local regulations retailers may have an obligation to take back waste electrical and electronic equipment free of charge. Your contribution to re-use and recycling of waste electrical and electronic equipment helps to reduce the demand of raw materials. Waste electrical and electronic equipment contain valuable, recyclable materials, which can adversely impact the environment and the human health, if not disposed of in an environmentally compatible manner. Delete personal data from waste equipment, if any.

Contaminated filters must be treated as special waste. Dispose of replaced equipment parts, filters or old devices in accordance with the rules and regulations applicable in your country.

 Soldering

 Desoldering

 Hot air



Antes de poner en funcionamiento el aparato y de comenzar a trabajar con él leer completamente las presentes instrucciones y las normas de seguridad.

Si incumple las normas de seguridad corre el riesgo de sufrir importantes lesiones físicas o incluso mortales.

Conservar las presentes instrucciones en un lugar accesible para todos los usuarios. Siga las instrucciones del manual de uso del aparato conectado.

Leer y respetar las instrucciones que figuran en el manual de uso de la unidad de alimentación Weller .

### Advertencias de seguridad

Por razones de seguridad los niños y menores de 16 años, así como cualquier personas no familiarizada con el presente manual de uso no deberán usar este aparato. Los niños deberán encontrarse bajo vigilancia para garantizar que no juegan con el aparato.

Este aparato no ha sido diseñado para ser usado por personas (incluidos niños) con discapacidades o limitaciones físicas, sensoriales o intelectuales o con falta de experiencia y o conocimientos.

Cuando no use el soldador deposítelo siempre en el soporte de seguridad.

**Mantener alejadas a otras personas del lugar de trabajo.**

No está permitida la presencia de niños o personas no autorizadas en el área de trabajo. No permita que otras personas toquen las herramientas para soldar o los cables.



*¡Usar únicamente puntas de soldar originales de Weller!*

#### **⚠ ADVERTENCIA** Descarga eléctrica

**Protéjase de las descargas eléctricas.** En los soldadores antiestáticos la empuñadura es conductora de la electricidad.

- Evite el contacto con piezas conectadas a masa o toma de tierra, p. ej. con tubos, radiadores, placas eléctricas de cocina o frigoríficos.
- No utilice el soldador en ambientes húmedos o mojados.
- No trabaje con piezas que estén bajo tensión.

#### **⚠ ADVERTENCIA** Riesgo de quemaduras

**La punta de soldar se calienta mucho durante los trabajos de soldadura. Existe riesgo de quemaduras al tocar las puntas de soldadura/desoldadura. Tras el proceso de soldadura el soldador y su soporte todavía están calientes.**

- Cuando no use el soldador deposítelo siempre en el soporte de seguridad. Asegurarse de que el soporte de seguridad esté siempre sobre una base estable.
- No toque las puntas de soldadura calientes y manténgalas siempre alejadas de objetos inflamables..
- Cambiar la punta de soldar únicamente cuando se haya enfriado
- Cambiar la boquilla únicamente cuando se haya enfriado

**Peligro de sufrir quemaduras por la manipulación de estaño líquido. Protéjase de las salpicaduras de estaño.**

- Usar ropa protectora adecuada para protegerse de posibles quemaduras. Proteger los ojos con unas gafas protectoras.
- Al trabajar con adhesivos, se deben observar sobre todo las advertencias del fabricante de los mismos.
- Conectar el vacío y el aire caliente en los conectores previstos.

**⚠ ADVERTENCIA Peligro de quemaduras**

**Si cubre el soldador o el soporte de seguridad existe peligro de incendio. No cubrir nunca ni el soldador ni el soporte de seguridad.**

- No cubrir nunca ni el soldador ni el soporte de seguridad.
- No coloque nunca objetos, líquidos o gases inflamables cerca del soldador.
- No colocar las puntas de soldar o desoldar sobre la mesa de trabajo o sobre superficies de materiales plásticos.
- Evitar que el aparato se conecte accidentalmente. Desconectar las herramientas de soldar que no vaya a usar.
- Mantener alejados los objetos explosivos o inflamables.
- No dirigir el soldador de aire caliente hacia personas u objetos combustibles.

**Guarde las herramientas de soldar en un lugar seguro.**

Los aparatos y herramientas que no se usen deben almacenarse en un lugar seco, elevado o cerrado, fuera del alcance de los niños. Desconectar las herramientas de soldadura que no se usen para dejarlas sin tensión y sin presión.

**Utilice el cable únicamente para aquellos fines para los que ha sido previsto.** No sujetar nunca el aparato por el cable. No tire nunca del cable para desenchufar el enchufe de la toma de corriente. Proteja el cable del calor, de manchas de aceite y de cantos afilados.

**Preste atención.** Prestar atención a lo que se hace. Realizar el trabajo con sentido común. No utilice el soldador cuando esté desconcentrado.

**Evite posturas incorrectas.** La configuración del lugar de trabajo debe ser ergonómica. Evitar posturas incorrectas durante el trabajo, ya que dan lugar a lesiones.

**Utilice el soldador únicamente cuando esté en perfecto estado.** Los dispositivos de protección no deben ponerse fuera de servicio.

**Las averías y los defectos deben solucionarse inmediatamente.** Antes de cada uso del aparato o herramienta, debe comprobarse minuciosamente que los dispositivos de seguridad funcionan a la perfección y de la forma prevista. Comprobar que las piezas móviles funcionan perfectamente, que no se atascan y que no están dañadas. Para garantizar el correcto funcionamiento del aparato, todas las piezas deberán estar montadas correctamente y cumplir todos los requisitos.

**Usar la herramienta adecuada.** Utilizar solo accesorios o aparatos complementarios que estén incluidos en la lista de accesorios o que estén aprobados por el fabricante. Utilizar los accesorios o aparatos complementarios WELLER solamente en aparatos WELLER originales. El uso de otras

herramientas y otros accesorios puede implicar el riesgo de sufrir lesiones.

**Asegurar la herramienta.** Utilizar dispositivos de sujeción para fijar la pieza de trabajo.

**Usar un equipo de aspiración de humos de soldadura.** Si se dispone de dispositivos para la conexión de equipos de aspiración de humos de soldadura, asegúrese de que estos estén bien conectados y de que se usen correctamente.

**Aplicación De Acuerdo A La Finalidad**

Utilizar el soldador exclusivamente para la finalidad prevista en el manual de uso, es decir para soldar y desoldar en las condiciones mencionadas en el manual.

**⚠ ADVERTENCIA**

**WXDP 120 (Robust), WXDV 120**

No está permitido aspirar líquidos ni gases inflamables.

El aparato deberá usarse siempre con los cartuchos filtrantes correctamente colocados.

Sustituir los cartuchos filtrantes que estén llenos.

Únicamente está permitido conectar el soldador a unidades de alimentación de Weller.

Sólo está permitido usar este aparato a temperatura ambiente y en interiores. Proteger de la humedad y de la radiación directa del sol.

**Grupo de usuarios**

Debido a los diferentes tipos de riesgo y el potencial de riesgo algunas operaciones deberán ser realizadas exclusivamente por especialistas.

Operación	Grupo de usuarios
Parámetros para soldar	Especialista con formación técnica
Sustitución de piezas de recambio eléctricas	Electricista
Intervalos de mantenimiento	Especialista en seguridad
Manejo Cambio de filtro	Usuarios normales
Manejo Cambio de filtro Sustitución de piezas de recambio eléctricas	Personas en periodo de formación bajo la supervisión y dirección de una persona experimentada

## Cuidado y mantenimiento

### ⚠ ADVERTENCIA

Antes de realizar cualquier trabajo en la máquina, desenchufarla de la alimentación eléctrica. Dejar que se enfríe el aparato.

Comprobar periódicamente todos los cables y mangueras conectados. Retirar las herramientas eléctricas defectuosas inmediatamente para que no se sigan utilizando.

Las boquillas obstruidas no deben utilizarse.



Las reparaciones deberán ser realizadas por especialistas formados por Weller.

Use sólo piezas de recambio originales.

### ⚠ ADVERTENCIA Riesgo de quemaduras

- Las puntas de soldadura solo se deben cambiar cuando estén frías.
- Cambiar y limpiar las boquillas de aspiración cuando estén calientes y con las herramientas adecuadas
- Cambiar las boquillas de aspiración únicamente con las herramientas adecuadas
- Limpiar y cambiar la bandeja recogedora de estaño cuando esté fría

**Soldador:** La herramienta de soldar debe permanecer como mínimo 3 minutos desconectada en el soporte de seguridad hasta que la punta de soldar se haya enfriado. El indicador LED del estado debe estar apagado.

**Desoldador:** Cambiar las toberas de aspiración estando todavía calientes. Para ello usar las tenazas PDN para toberas desoldadoras. Por razones de seguridad es recomendable limpiar el soldador cuando esté frío.

Mantener limpio las superficies de transmisión térmica de la punta de soldar y del elemento calefactor. El elemento calefactor no debe entrar en contacto con el estaño para soldar.

### Cambio de filtro

#### WXDP 120 (Robust), WXDV 120:

Para garantizar el correcto funcionamiento del sistema de filtración es imprescindible sustituir el filtro como se describe a continuación:

- como mínimo 1 vez al año o
- tras indicarlo el aparato o
- según calendario de mantenimiento

*Desechar los filtros sucios como residuos especiales. Elimine los componentes y filtros cambiados en el aparato, así como aparatos en desuso, siguiendo la normativa vigente en su país.*

*Usar un equipamiento de protección adecuado.*

## Garantía

Los derechos de reclamación por defectos del comprador prescriben un año después de la compra. Sólo válido para los derechos del comprador según el art. §§ 478, 479 BGB (código civil alemán).

Únicamente nos responsabilizamos de los derechos de garantía cuando la garantía de compra y vida útil del aparato haya sido entregada por nosotros por escrito y utilizando el término „Garantía“.

La garantía quedará anulada en caso de manipulación inadecuada del aparato o cuando sea utilizado por operarios no cualificados.

Para más información visite nuestra web: [www.weller-tools.com](http://www.weller-tools.com).



**Datos Técnicos**

Soldador	WXP 65	WXP 80	WXP 90	WXP 120	WXP 200
Rango de temperatura °C	100 - 450	100 - 450	50 - 450	100 - 450	100 - 450
Rango de temperatura °F	212 - 850	212 - 850	150 - 850	212 - 850	212 - 850
Consumo de potencia	65 W	80 W	90 W	120 W	200 W
Tensión de red	24 V / AC	24 V / AC	24 V / AC	24 V / AC	24 V / AC
Tiempo de calentamiento (50°C a 350°C) (120°F a 660°F)	7 s	10 s	5 s	10 s	25 s
Tipo de punta Serie	XNT	LT	XNT, XH	XT	XHT
Unidad de alimentación	WX / WXD / WXA / WXR				

Desoldador	WXDP 120 / WXDP 120 Robust	WXDV 120	WXHAP 200
Rango de temperatura °C	100 - 450	100 - 450	100 - 550
Rango de temperatura °F	212 - 850	212 - 850	200 - 999
Consumo de potencia	120 W	120 W	200 W
Tensión de red	24 V / AC	24 V / AC	24 V / AC
Tiempo de calentamiento (50°C a 350°C) (120°F a 660°F)	35 s	35 s	-
Air flow max. l/min	-	-	20
Tipo de punta Serie	XDS	XDS	F, R, D, Q
Unidad de alimentación	WXD / WXR		WXA, WXR

¡Reservado el derecho a realizar modificaciones técnicas!

**Comportamiento térmico**

El soldador dispone de un sensor de uso interno a través del cual se puede ajustar la desactivación automática (stand-by). El ajuste figura en el manual de uso de la estación.

**Símbolos**



¡Atención!



**Advertencia! Riesgo de quemaduras**



¡Leer el manual de instrucciones!



Puesto de trabajo y producto fabricado de conformidad con las normas ESD Design



Marcado CE



Marcado de conformidad británico



**Eliminación de residuos**

Los residuos de aparatos eléctricos y electrónicos se deben recoger y desechar por separado. Retire las fuentes de iluminación de los aparatos antes de desecharlos. Infórmese en las autoridades locales o en su distribuidor especializado sobre los centros de reciclaje y los puntos de recogida. Dependiendo de las disposiciones locales al respecto, los distribuidores minoristas pueden estar obligados a aceptar de forma gratuita la devolución de residuos de aparatos eléctricos y electrónicos. Contribuya mediante la reutilización y el reciclaje de sus residuos de aparatos eléctricos y electrónicos a reducir la demanda de materias primas. Los residuos de aparatos eléctricos y electrónicos contienen valiosos materiales reutilizables que pueden tener efectos negativos para el medio ambiente y su salud si no son desechados de forma respetuosa con el medio ambiente. Antes de desecharlos, elimine los datos personales que podría haber en los residuos de sus aparatos.

Desechar los filtros sucios como residuos especiales. Elimine los componentes y filtros cambiados en el aparato, así como aparatos en desuso, siguiendo la normativa vigente en su país.



Soltar



Desoldar



Aire caliente



**Lire entièrement ce manuel et les consignes de sécurité ci-joints avant la mise en service et avant de travailler avec l'appareil.**

Dans le cas du non-respect des consignes de sécurité, il y a danger pour le corps et danger de mort.

Conserver le présent manuel de telle manière qu'il soit accessible à tous les utilisateurs. Veuillez considérer les modes d'emploi respectifs des appareils raccordés.

Veuillez lire et respecter le mode d'emploi de l'unité d'alimentation Weller utilisée.

### Consignes de sécurité

Pour des raisons de sécurité, les enfants et jeunes de moins de 16 ans ainsi que les personnes qui ne connaissent pas bien ce mode d'emploi, ne doivent pas utiliser l'outil. Les enfants doivent être surveillés afin de garantir qu'ils ne jouent pas avec l'appareil.

Cet outil ne doit pas être utilisé par des personnes (y compris des enfants) aux capacités physiques, sensorielles ou mentales restreintes ou ayant un manque d'expérience et/ou de connaissances.

En cas de non utilisation de l'outil de soudage, toujours le poser dans la plaque reposoir de sécurité.

**Maintenez toute personne à l'écart du poste de travail.**

La présence d'enfants et de personnes non autorisées dans la zone de travail est interdite. Ne laissez personne s'approcher de l'outil ni toucher le câble.



**N'utiliser que des pannes à souder originales WELLER !**

#### **⚠ AVERTISSEMENT** Choc électrique

**Protégez-vous contre les décharges électriques.** La poignée des outils de soudage du modèle antistatique est conductrice.

- Évitez tout contact corporel avec des pièces mises à la terre, par ex. tuyaux, éléments de chauffage, fours ou réfrigérateurs.
- N'utilisez pas l'outil de soudage dans un milieu humide.
- Ne travaillez pas sur des pièces sous tension.

#### **⚠ AVERTISSEMENT** Risque de brûlures

**La panne à souder devient très chaude pour les opérations de soudage. En touchant les pannes de soudage / dessoudage, vous risquez de vous brûler. Après l'opération de soudage, l'outil de soudage et le porte-outils sont encore très chauds.**

- En cas de non utilisation de l'outil de soudage, toujours le poser dans la plaque reposoir de sécurité. Assurez la stabilité du support de sécurité.
  - Ne touchez pas les pannes très chaudes et éloignez les objets inflammables..
  - Changement de panne uniquement à l'état froid
  - Remplacement de buse uniquement à froid
- Danger de brûlure par de l'étain de brasage liquide. Protégez-vous contre les éclaboussures d'étain.**
- Portez des vêtements de protection appropriés pour vous protéger des brûlures. Protégez vos yeux et portez des lunettes de protection.
  - En cas de travail avec de la colle, respectez notamment les consignes de sécurité du fabricant de colle.
  - Raccordez le vide et l'air chaud uniquement aux raccords prévus à cet effet.

**▲ AVERTISSEMENT** Risque d'incendie

**Couvrir l'appareil de soudage ou le support de sécurité risque de provoquer un incendie. Toujours laisser l'appareil de soudage et le support de sécurité à l'air libre.**

- Laissez toujours l'appareil de soudage et le support de sécurité à l'air libre.
- Ne placez aucun objet inflammable, liquides ou gaz à proximité de l'outil de soudage chaud.
- Ne placez ou ne laissez pas les pannes de soudage/dessoudage chaudes sur la surface de travail ou sur des surfaces en matière plastique.
- Évitez tout fonctionnement inopiné. Après utilisation, déconnectez l'outil du secteur.
- Tenez les objets explosifs et combustibles à l'écart.
- Ne pas diriger le fer à air chaud sur des personnes ou des objets inflammables.

**Conservez votre outil de soudage dans un endroit sûr.**

Les outils et appareils non utilisés doivent être rangés dans un endroit sec, fermé ou en hauteur, hors de portée des enfants. Mettez les outils de soudage non utilisés hors tension et hors pression.

**N'utilisez pas le câble à des fins pour lesquelles il n'est pas prévu.** Ne prenez jamais l'outil par le câble. N'utilisez pas le câble pour retirer la fiche de la prise de courant. Protégez le câble de la chaleur, de l'huile et des arêtes vives.

**Soyez attentifs.** Veillez à ce que vous faites. Abordez le travail avec sérieux. N'utilisez pas l'outil de soudage si vous n'êtes pas concentré.

**Évitez de vous tenir de façon anormale.** Organisez correctement l'ergonomie de votre poste de travail. Évitez toute mauvaise position qui entraînerait des défauts de posture.

**L'outil de soudage ne doit être mis en service que dans un état technique parfait.** Ne désactivez jamais les équipements de protection.

**Les défauts et dérangements doivent être éliminés immédiatement.** Avant toute utilisation de l'outil / appareil, inspectez avec soin le fonctionnement correct et conforme des équipements de protection. Assurez-vous que les pièces en mouvement fonctionnent correctement et ne se coincent pas et que toutes les pièces sont en bon état. Toutes les pièces doivent être montées correctement et toutes les conditions remplies afin de pouvoir garantir le fonctionnement impeccable de l'outil.

**Servez-vous d'un outil adapté.** Utilisez uniquement des accessoires ou outils auxiliaires indiqués dans la liste d'accessoires ou certifiés par le fabricant. Utilisez les accessoires ou outils auxiliaires WELLER uniquement sur des appareils WELLER d'origine. L'utilisation d'autres outils ou accessoires peut entraîner un risque de blessure.

**Fixez l'outil.** Utilisez des dispositifs de fixation pour maintenir l'outil.

**Prévoyez une aspiration des fumées.** Si un dispositif a été prévu pour le branchement d'aspirations des fumées, veillez à ce qu'il soit branché et correctement utilisé.

**Utilisation Conforme Aux Prescriptions**

Utiliser le fer à souder uniquement conformément au but indiqué dans le manuel d'utilisation, pour le soudage et le dessoudage dans les conditions indiquées ici.

**▲ AVERTISSEMENT****WXDP 120 (Robust), WXDV 120**

Des liquides ou des gaz combustibles ne doivent pas être aspirés.

L'outil ne doit fonctionner qu'avec les cartouches de filtre prévues à cet effet et correctement insérées.

Remplacez les cartouches de filtre pleines.

Utilisez le fer à souder uniquement avec les unités d'alimentation Weller .

Cet appareil peut uniquement être utilisé à la température ambiante et dans des pièces fermées. Protégez de l'humidité et des rayons directs du soleil.

**Groupes d'utilisateurs**

En raison des risques et dangers d'importance différente, seuls des spécialistes formés sont autorisés à exécuter certaines étapes de travail.

Étape de travail	Groupes d'utilisateurs
Spécifications des paramètres de soudage	Spécialiste avec formation technique
Remplacement de pièces de rechange électriques	Électricien
Spécifications des intervalles de maintenance	Spécialiste de la sécurité
Commande Remplacement du filtre	Non-spécialistes
Commande Remplacement du filtre Remplacement de pièces de rechange électriques	Apprentis techniques sous l'égide et la surveillance d'un spécialiste qualifié

## Entretien et maintenance

### ⚠ AVERTISSEMENT



**Toujours extraire la fiche hors de la prise de courant avant d'intervenir sur l'appareil. Laisser refroidir l'outil.**

Contrôlez régulièrement tous les câbles et tuyaux. Retirez tout outil électrique endommagé afin d'empêcher son utilisation.

Des buses bouchées ne doivent pas être utilisées.



**Seules les personnes formées par Weller sont autorisées à effectuer les réparations.**

N'utiliser que des pièces de rechange d'origine.

### ⚠ AVERTISSEMENT Risque de brûlures

- Ne remplacez les panes du fer à souder que lorsqu'elles sont froides.
- Changement de buses d'aspiration et nettoyage uniquement à l'état chaud avec l'outil adapté
- Changement des buses d'air chaud uniquement avec l'outil adapté
- Nettoyez ou remplacez le récipient collecteur d'étain uniquement à l'état froid

**Fers à souder:** Une fois hors tension, l'outil de soudage doit rester au moins trois minutes dans la plaque reposeur de sécurité, c'est à dire jusqu'à ce que la panne ait refroidi. L'afficheur LED d'état doit être éteint.

**Fers à dessouder:** Changer les buses d'aspiration à chaud, utiliser la pince PDN pour fer à dessouder. Pour des raisons de sécurité, nous recommandons de nettoyer à froid les fers à dessouder.

Maintenir propres les surfaces de transfert thermique de la panne et du corps de chauffe. L'élément de chauffe ne doit pas entrer en contact avec l'étain.

### Remplacement du filtre

#### WXDP 120 (Robust), WXDV 120:

Pour obtenir un fonctionnement correct du système de filtres, remplacer le filtre comme suit:

- au moins 1 fois par an ou
- selon l'affichage ou
- selon le plan de maintenance

*Des filtres colmatés doivent être traités comme déchets spéciaux.*

*Éliminez les pièces de l'appareil remplacées, les filtres ou les vieux appareils selon les consignes en vigueur dans votre pays.*

*Portez un équipement de protection approprié.*

## Garantie

Les réclamations pour vices de fabrication expirent 12 mois après la livraison. Ceci ne s'applique pas aux droits de recours de l'acquéreur d'après le §§ 478, 479 du code civil allemand.

La garantie que nous accordons n'est valable que dans la mesure où la garantie de qualité ou de solidité a fait l'objet d'une confirmation écrite par nos soins et moyennant l'emploi du terme „Garantie“.

La garantie perd toute sa validité en cas d'utilisation non conforme et de manipulations quelconques de la part d'un personnel non qualifié.

Pour plus d'informations, consulter [www.weller-tools.com](http://www.weller-tools.com).

## Caractéristiques Techniques

Fers à souder	WXP 65	WXP 80	WXP 90	WXP 120	WXP 200
Plage de température °C	100 - 450	100 - 450	50 - 450	100 - 450	100 - 450
Plage de température °F	212 - 850	212 - 850	150 - 850	212 - 850	212 - 850
Puissance absorbée	65 W	80 W	90 W	120 W	200 W
Tension de réseau	24 V / AC	24 V / AC	24 V / AC	24 V / AC	24 V / AC
Temps de montée en température (de 50°C à 350°C) (de 120°F à 660°F)	7 s	10 s	5 s	10 s	25 s
Série type de panne	XNT	LT	XNT, XH	XT	XHT
Unité d'alimentation	WX / WXD / WXA / WXR				

Fers à dessouder	WXDP 120 / WXDP 120 Robust	WXDV 120	WXHAP 200
Plage de température °C	100 - 450	100 - 450	100 - 550
Plage de température °F	212 - 850	212 - 850	200 - 999
Puissance absorbée	120 W	120 W	200 W
Tension de réseau	24 V / AC	24 V / AC	24 V / AC
Temps de montée en température (de 50°C à 350°C) (de 120°F à 660°F)	35 s	35 s	-
Air flow max. l/min	-	-	20
Série type de panne	XDS	XDS	F, R, D, Q
Unité d'alimentation	WXD / WXR		WXA, WXR

Sous réserve de modifications techniques !

## Comportement de la température

L'outil de soudage dispose d'un capteur d'utilisation interne. Celui-ci permet de régler une fonction automatique d'arrêt (stand-by). Les réglages se trouvent dans la notice d'utilisation de chaque station.

## Symboles



Attention !



Avertissement ! Risque de brûlures



Lire la notice d'utilisation !



Design et poste de travail conformes ESD



Signe CE



Marque de conformité britannique



Soudage



Dessoudage



Air chaud



## Élimination des déchets

Les déchets d'équipements électriques et électroniques doivent être collectés et éliminés séparément. Retirez les ampoules des appareils avant de les jeter. S'adresser aux autorités locales ou au détaillant spécialisé en vue de connaître l'emplacement des centres de recyclage et des points de collecte. Selon les réglementations locales, les détaillants peuvent être tenus de reprendre gratuitement les déchets de piles et les déchets d'équipements électriques et électroniques. Contribuez à réduire la demande de matières premières en réutilisant et en recyclant vos déchets d'équipements électriques et électroniques. Les déchets d'équipements électriques et électroniques comportent des matériaux précieux et recyclables qui peuvent avoir des impacts négatifs sur l'environnement et sur votre santé s'ils ne sont pas éliminés de manière écologique. Avant de mettre au rebut votre ancien appareil, supprimez les données personnelles qui pourraient s'y trouver.

Des filtres colmatés doivent être traités comme déchets spéciaux. Éliminez les pièces de l'appareil remplacées, les filtres ou les vieux appareils selon les consignes en vigueur dans votre pays.



Points de collecte sur [www.quefairedesdechets.fr](http://www.quefairedesdechets.fr)



Prima di mettere in funzione l'apparecchio e di utilizzarlo, si prega di leggere attentamente le presenti istruzioni per l'uso e le avvertenze sulla sicurezza allegata.

La mancata osservanza delle norme di sicurezza può causare pericolo per la vita e la salute.

Conservare le presenti istruzioni in modo che siano accessibili a tutti gli utenti. Attenersi alle istruzioni per l'uso degli apparecchi collegati.

Leggere e rispettare le Istruzioni per l'uso dell'unità di alimentazione Weller utilizzata.

### Avvertenze per la sicurezza

Per ragioni di sicurezza, l'utilizzo dell'apparecchio non è consentito ai bambini, ai ragazzi di età inferiore ai 16 anni ed alle persone che non abbiano familiarità con le presenti istruzioni per l'uso. Sorvegliare i bambini per accertarsi che non giochino con l'apparato.

Il presente apparecchio non andrà utilizzato da persone (bambini inclusi) dalle ridotte capacità fisiche, sensoriali o psichiche, o che manchino dell'esperienza e delle conoscenze necessarie.

In caso di non utilizzo, l'utensile di saldatura deve essere sempre appoggiato sul supporto di sicurezza.

Ogni persona estranea deve rimanere lontana dalla postazione di lavoro.

Non è consentita la permanenza di bambini e persone non autorizzate nell'area di lavoro. Assicurarsi che nessun'altra persona tocchi il saldatore o il cavo.



**Utilizzate solo punte saldanti originali Weller!**

#### **AVVISO** Rischio di folgorazione

**Prevenire il rischio di scariche elettriche.**

L'impugnatura dei saldatori nella versione antistatica è conduttiva.

- Evitare di entrare in contatto con elementi collegati a massa, per es. tubi, radiatori, fornelli e frigoriferi.
- Non utilizzare il saldatore in ambienti umidi o bagnati.
- Non lavorare su pezzi sotto tensione.

#### **AVVISO** Rischio di ustioni

**La punta saldante si riscalda durante le operazioni di saldatura. Esiste quindi il rischio di ustioni in caso di contatto con le punte saldanti/dissaldanti. Dopo il processo di saldatura, l'utensile di saldatura e il portapezzo sono ancora caldi.**

- In caso di non utilizzo, l'utensile di saldatura deve essere sempre appoggiato sul supporto di sicurezza. Provvedere ad un appoggio sicuro del supporto di sicurezza.
  - Non toccare le punte calde e tenere a distanza gli oggetti infiammabili..
  - Sostituire le punte saldanti soltanto quando si siano raffreddate
  - Cambio ugelli solo nello stato freddo
- Pericolo di ustioni causate dallo stagno fluido. Proteggersi da eventuali spruzzi di stagno.**
- Indossare idonei indumenti protettivi per evitare ustioni. Proteggere gli occhi e indossare occhiali protettivi.
  - Nella lavorazione di adesivi si deve porre particolare attenzione agli avvertimenti del produttore dell'adesivo.
  - Collegare vuoto ed aria calda esclusivamente agli appositi collegamenti.

#### **AVVISO** Rischio di incendio

**Coprire il saldatore, o il supporto di sicurezza, comporta rischio d'incendio. Mantenere sempre liberi il saldatore ed il supporto di sicurezza.**

- Mantenere sempre liberi il saldatore ed il supporto di sicurezza.
- Non avvicinare oggetti, liquidi o gas infiammabili al saldatore caldo.
- Non posizionare né lasciare le punte saldanti/dissaldanti calde sulla superficie di lavoro o su superfici plastiche.
- Evitare il funzionamento non intenzionale. Togliere tensione agli utensili di saldatura non utilizzati.
- Mantenere a distanza oggetti esplosivi ed infiammabili.
- Non rivolgere mai lo stilo ad aria calda verso persone o oggetti infiammabili.

**Conservare il saldatore in un luogo sicuro.** Apparecchi e utensili inutilizzati andranno conservati in un luogo asciutto, in alto o al chiuso, fuori dalla portata dei bambini. Togliere tensione e pressione agli utensili di saldatura inutilizzati.

**Non utilizzare il cavo per scopi diversi da quelli per cui è stato concepito.** Non utilizzare in alcun caso il cavo per trasportare l'apparecchio. Non utilizzare il cavo per estrarre la spina dalla presa. Proteggere il cavo da calore, olio e oggetti acuminati.

**Usare molta cautela.** Prestare attenzione a ciò che si sta facendo. Lavorare con buonsenso. Non utilizzare il saldatore se non si è concentrati.

**Evitare una postura anomala.** Allestire il posto di lavoro in modo corretto dal punto di vista ergonomico. Quando si lavora evitare le cattive posture che possono causare danni posturali.

**Il saldatore deve essere utilizzato solo in condizioni di funzionamento perfette.** I dispositivi di protezione non devono essere disattivati.

**Eventuali guasti e difetti devono essere eliminati immediatamente.** Prima di ogni utilizzo dell'apparecchio/ utensile è necessario verificare il funzionamento ineccepibile e conforme dei dispositivi di sicurezza. Controllare se le parti mobili funzionano correttamente e non si inceppano o se sono danneggiate. Tutte le parti dovranno essere montate correttamente e adempiere a tutte le condizioni necessarie per un funzionamento a regola d'arte dell'apparecchio.

**Utilizzare il tipo di utensile appropriato.** Utilizzare solo accessori o apparecchi ausiliari riportati nell'elenco accessori o approvati dal produttore. Utilizzare accessori o apparecchi ausiliari WELLER solo con apparecchi originali WELLER. L'impiego di altri utensili o accessori può sottoporvi a un pericolo di lesioni.

**Mettere in sicurezza l'utensile.** Utilizzare dispositivi di fissaggio per tenere fermo il pezzo in lavorazione.

**Utilizzare un sistema di aspirazione dei fumi di saldatura.** Qualora siano presenti dispositivi per il collegamento di sistemi di aspirazione dei fumi di saldatura, accertarsi che siano collegati e vengano impiegati correttamente.

## Utilizzo Conforme

Utilizzare il saldatore esclusivamente secondo lo scopo indicato dalle istruzioni per l'uso, per eseguire interventi di saldatura e dissaldatura alle condizioni qui specificate.

### ▲ AVVISO

#### WXDP 120 (Robust), WXDV 120

Non è consentito aspirare gas infiammabili o liquidi.

L'apparecchio potrà essere utilizzato soltanto con le apposite cartucce filtranti inserite.

Sostituire le cartucce filtranti piene.

Il saldatore andrà utilizzato esclusivamente con le unità di alimentazione Weller.

Il presente apparecchio andrà utilizzato esclusivamente a temperatura ambiente ed in ambienti interni. Proteggere dall'umidità e dall'irradiazione solare diretta.

## Gruppi utenti

Dati i diversi livelli di rischi e potenziali pericoli, alcune fasi operative sono riservate a personale specializzato ed appositamente istruito.

Fase operativa	Gruppi utenti
Impostazione dei parametri di saldatura	Personale specializzato in possesso di formazione tecnica
Sostituzione di parti elettriche di ricambio	Elettricista
Impostazione degli intervalli di manutenzione	Addetto alla sicurezza
Utilizzo Sostituzione del filtro	Non occorre preparazione specifica
Utilizzo Sostituzione del filtro Sostituzione di parti elettriche di ricambio	Tecnici apprendisti, sotto la guida e la supervisione di un tecnico specializzato in possesso di preparazione specifica

## Cura e manutenzione

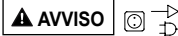

**Prima di effettuare qualsiasi lavoro sull'apparecchio, estrarre la spina dalla presa di corrente. Lasciar raffreddare l'apparecchio.**

Controllare a intervalli regolari tutti i cavi e tubi flessibili collegati. Rimuovere immediatamente gli elettrotensili difettosi da ogni ulteriore utilizzo.

Non si devono utilizzare ugelli intasati.



**Le riparazioni andranno effettuate da personale appositamente formato da Weller.**

Utilizzare soltanto pezzi di ricambio originali.

**▲ AVVISO** Rischio di ustioni

- Le punte saldanti possono essere sostituite soltanto quando siano fredde.
- Sostituire e pulire gli ugelli di aspirazione esclusivamente quando siano caldi, utilizzando un utensile idoneo
- Sostituire gli ugelli ad aria calda esclusivamente con un utensile idoneo
- Pulire o sostituire il recipiente di raccolta stagno soltanto quando si sia raffreddato

**Saldatore:** Una volta spento, l'utensile di saldatura dovrà restare per almeno 3 minuti nel supporto di sicurezza, affinché la punta saldante si raffreddi. L'indicatore di stato a LED dovrà essere spento.

**Dissaldatore:** Sostituire gli ugelli aspiranti quando caldi, utilizzando le pinze per ugelli dissaldanti PDN. Per motivi di sicurezza vi consigliamo di pulire i pistoni dissaldanti quando freddi.

Mantenere pulite le superfici di trasmissione del calore della punta saldante e del corpo riscaldante. L'elemento riscaldante non dovrà entrare in contatto con lo stagno per saldature.

**Sostituzione del filtro****WXDP 120 (Robust), WXDV 120:**

Affinché il sistema filtrante possa funzionare correttamente, il filtro andrà sostituito come segue::

- almeno una volta all'anno, oppure
- a seguito di indicazione, oppure
- come da piano di manutenzione

*I filtri sporchi devono essere trattati come rifiuti speciali. Provvedere allo smaltimento della parti dell'apparecchio sostituite, dei filtri o delle vecchie apparecchiature nel rispetto delle normative vigenti nel proprio Paese.*

*Indossare equipaggiamento protettivo di tipo adatto.*

**Garanzia**

I diritti di reclamo dell'acquirente per eventuali difetti decadono dopo un anno dalla consegna. Tale condizione non si applica ai diritti di recesso dell'acquirente secondo §§ 478, 479 BGB.

Il produttore risponde della garanzia fornita solo se la garanzia di qualità e di durata è stata fornita dal produttore per iscritto e con l'impiego del termine „Garanzia“.

La garanzia decadrà in caso di utilizzo non conforme o qualora persone non qualificate abbiano effettuato interventi.

Per ulteriori informazioni:

[www.weller-tools.com](http://www.weller-tools.com).



## Dati Tecnici

Saldatore	WXP 65	WXP 80	WXP 90	WXP 120	WXP 200
Range di temperatura °C	100 - 450	100 - 450	50 - 450	100 - 450	100 - 450
Range di temperatura °F	212 - 850	212 - 850	150 - 850	212 - 850	212 - 850
Potenza assorbita	65 W	80 W	90 W	120 W	200 W
Tensione di rete	24 V / AC	24 V / AC	24 V / AC	24 V / AC	24 V / AC
Tempo di riscaldamento (50°C a 350°C) (120°F a 660°F)	7 s	10 s	5 s	10 s	25 s
Tipo di punta, serie	XNT	LT	XNT, XH	XT	XHT
Unità di alimentazione	WX / WXD / WXA / WXR				

Dissaldatore	WXDP 120 / WXDP 120 Robust	WXDV 120	WXHAP 200
Range di temperatura °C	100 - 450	100 - 450	100 - 550
Range di temperatura °F	212 - 850	212 - 850	200 - 999
Potenza assorbita	120 W	120 W	200 W
Tensione di rete	24 V / AC	24 V / AC	24 V / AC
Tempo di riscaldamento (50°C a 350°C) (120°F a 660°F)	35 s	35 s	-
Flusso dell'aria max. l/min	-	-	20
Tipo di punta, serie	XDS	XDS	F, R, D, Q
Unità di alimentazione	WXD / WXR		WXA, WXR

Con riserva di modifiche tecniche.

## Comportamento temperatura

L'utensile di saldatura è dotato di un sensore di utilizzo, che consente di impostare una funzione di disinserzione automatica (Stand by). Per le impostazioni, consultare le istruzioni per l'uso della stazione specifica.

## Simboli

	Attenzione!
	Avviso! Rischio di ustioni
	Leggere le Istruzioni d'uso.
	Concezione e postazione di lavoro a norma ESD
	Contrassegno CE
	Marchio di conformità britannico
	Saldare
	Dissaldare

 Aria calda

 **Smaltimento**  
 I rifiuti di apparecchiature elettriche ed elettroniche devono essere raccolti e smaltiti separatamente. Rimuovere le sorgenti luminose dalle apparecchiature prima di smaltirle. Chiedete alle autorità locali o al rivenditore specializzato dove si trovano i centri di riciclaggio e i punti di raccolta. A seconda dei regolamenti locali, i rivenditori al dettaglio possono essere obbligati a ritirare gratuitamente i rifiuti di apparecchiature elettriche ed elettroniche. Aiutate a ridurre il fabbisogno di materie prime riutilizzando e riciclando i propri rifiuti di apparecchiature elettriche ed elettroniche. I rifiuti di apparecchiature elettriche ed elettroniche contengono materiali preziosi e riciclabili che possono avere un impatto negativo sull'ambiente e sulla vostra salute se non vengono smaltiti in modo ecologico. Cancellare tutti i dati personali che potrebbero essere presenti sul vostro rifiuto di apparecchiatura prima di procedere allo smaltimento.  
 I filtri sporchi devono essere trattati come rifiuti speciali. Provvedere allo smaltimento della parti dell'apparecchio sostituite, dei filtri o delle vecchie apparecchiature nel rispetto delle normative vigenti nel proprio Paese.



Antes da colocação em funcionamento e antes de trabalhar com o aparelho, leia o presente manual de instruções e as indicações de segurança em anexo na íntegra.

Caso não se respeitem as normas de segurança corre-se risco de vida.

Guarde este manual de modo a estar acessível para todos os utilizadores. Observe os manuais de instruções dos aparelhos conectados.

Leia e observe o manual de instruções da respectiva unidade de alimentação Weller utilizada.

### Indicações de segurança

Por razões de segurança, a utilização deste aparelho é proibida a crianças e jovens com idade inferior a 16 anos, bem como a pessoas não familiarizadas com o presente manual de instruções. Crianças deverão ser supervisionadas para assegurar que não brinquem com o aparelho.

O presente aparelho não se destina a ser utilizado por pessoas (inclusive crianças) com capacidades físicas, sensoriais ou mentais limitadas, ou com falta de experiência e/ou conhecimentos.

Em caso da não utilização, pouse a ferramenta de solda sempre no descanso de segurança.

Mantenha as demais pessoas longe do seu local de trabalho.

Não é permitida a permanência de crianças e pessoas não autorizadas na área de trabalho. Não deixe que outras pessoas toquem a ferramenta de soldar ou o cabo.



**Utilizar apenas pontas de solda originais da Weller!**

#### **AVISO** Choque eléctrico

**Proteja-se contra choque eléctrico.** Nas ferramentas de soldar tipo anti-estático, o punho é condutor.

- Evite o contacto corporal com componentes ligados à terra, p. ex. tubos, radiadores de aquecimento, fogões e frigoríficos.
- Não utilize a ferramenta de soldar num ambiente húmido ou molhado.
- Não trabalhe em peças sob tensão.

#### **AVISO** Risco de queimaduras

**Durante os processos de solda a ponta de solda fica muito quente. Há risco de queimadura se tocar nas pontas de soldar/dessoldar. Após o processo de solda, a ferramenta de solda e o suporte da peça ainda estão quentes.**

- Em caso da não utilização, pouse a ferramenta de solda sempre no descanso de segurança. Assegure um apoio seguro do descanso de segurança.
- Não toque nas pontas de soldar quentes e mantenha objectos inflamáveis afastados..
- Mudança da ponta de solda exclusivamente no estado frio
- Mudança de bocais apenas em estado frio

**Perigo de queimadura devido à solda de estanho líquida. Proteja-se contra salpicos de estanho.**

- Use o respectivo vestuário de protecção para se proteger contra as queimaduras. Proteja os seus olhos e utilize óculos de protecção.
- No processamento de colas deve observar-se especialmente as indicações de aviso do fabricante de cola.
- Ligue o vácuo e o ar quente apenas nas ligações previstas para o efeito.

#### **AVISO** Perigo de incêndio

**Se cobrir o aparelho de solda ou o descanso de segurança, isso representa um perigo de incêndio. Manter o aparelho de solda e o descanso de segurança sempre livres.**

- Manter o aparelho de solda e o descanso de segurança sempre livres.
- Não aproxime objectos, líquidos ou gases inflamáveis de uma ferramenta de soldar quente.
- Não pouse ou deixe as pontas de soldar/dessoldar quentes sobre a superfície de trabalho ou sobre superfícies plásticas.
- Evite a operação inadvertida. Comute as ferramentas de solda não utilizadas para o estado isento de tensão.
- Mantenha afastados objectos explosivos e inflamáveis.
- Não dirigir o dispositivo de ar quente para pessoas ou objectos inflamáveis.

**Guarde a sua ferramenta de soldar de modo seguro.** Os aparelhos e ferramentas não utilizados devem ser colocados num local seco, alto ou fechado à chave, fora do alcance das crianças. Comute as ferramentas de soldagem não usadas para o estado isento de tensão e de pressão.

**Não utilize o cabo para fins para os quais não está previsto.** Nunca transporte o aparelho pelo cabo. Não utilize o cabo para puxar a ficha da tomada. Proteja o cabo contra calor, óleo e arestas vivas.

**Esteja atento.** Tenha atenção com o que faz. Proceda com cuidado durante o trabalho. Não utilize a ferramenta de soldar se estiver desconcentrado.

**Evite posturas anormais do corpo.** Disponha o seu local de trabalho de modo ergonómico. Evite erros de postura durante o trabalho, os erros de postura causam danos de postura.

**A ferramenta de soldar só pode ser colocada em funcionamento caso se encontre num estado tecnicamente perfeito.** Os dispositivos de proteção não podem ser colocados fora de serviço.

**As falhas e defeitos têm que ser corrigidos de imediato.** Antes da utilização do aparelho/ferramenta é necessário verificar cuidadosamente os dispositivos de proteção quanto ao seu funcionamento perfeito e conforme os regulamentos. Verifique se as peças móveis funcionam de forma perfeita e que não estejam coladas ou se as peças estão danificadas. Todas as peças têm de estar montadas corretamente e satisfazer todas as condições, para garantir uma operação perfeita do aparelho.

**Utilize a ferramenta correta.** Utilize apenas os acessórios ou os aparelhos adicionais que estejam enumerados na lista de acessórios ou que foram autorizados pelo fabricante. Utilize os acessórios e aparelhos adicionais da WELLER apenas nos aparelhos originais da WELLER. A utilização de outras ferramentas e outros acessórios pode significar um perigo de lesões para si.

**Prenda a ferramenta.** Utilize dispositivos de fixação para prender a peça.

**Utilize um sistema de aspiração de fumos de soldagem.** Se existirem dispositivos para a ligação de sistemas de aspiração de fumos de soldagem, certifique-se de que estas são corretamente ligadas e utilizadas.

### Utilização Autorizada

Utilize o ferro de soldar exclusivamente de acordo com a finalidade indicada na manual de instruções, para soldar e dessoldar sob as condições aqui referidas.

#### AVISO

#### WXDP 120 (Robust), WXDV 120

Não devem ser aspirados gases e líquidos inflamáveis.

O aparelho pode ser operado exclusivamente com cartuchos de filtro correctamente inseridos e previstos para o efeito.

Substitua cartuchos de filtro cheios.

O ferro de solda apenas deve ser operado com as unidades de alimentação Weller .

Este aparelho pode ser utilizado exclusivamente à temperatura ambiente e em espaços interiores. Proteger contra humidade e insolação directa.

### Grupos de utilizadores

Devido a riscos e perigos potenciais de grandeza diferente, alguns passos de trabalho podem ser executados exclusivamente por profissionais formados.

Passo de trabalho	Grupos de utilizadores
Pré-definição dos parâmetros de soldar	Pessoal especializado com formação técnica
Substituição de peças sobressalentes eléctricos	Profissional de electrotecnia
Pré-definição dos intervalos de manutenção	Profissional de segurança
Operar Troca do filtro	Pessoas leigas
Operar Troca do filtro Substituição de peças sobressalentes eléctricos	Formandos de cursos técnicos sob instrução e supervisão por parte de um profissional especializado

### Conservação e manutenção

#### AVISO



**Antes de efectuar qualquer intervenção no aspirador, desligá-lo da rede. Deixar arrefecer o aparelho.**

Controle regularmente todos os cabos e mangueiras ligadas. Deixar de utilizar imediatamente as ferramentas electrónicas defeituosas.

Não devem ser utilizados bocais obstruídos.



**As reparações têm de ser efectuadas por pessoal formado pela Weller.**

Kasutada ainult WELLERi originaalvaruosi.

**▲ AVISO** Risco de queimaduras

- As pontas de soldar só podem ser mudadas quando estiverem frias.
- Mudança e limpeza do bocal de aspiração exclusivamente no estado quente com ferramentas adequadas
- Mudança da tubeira de ar quente exclusivamente com ferramentas adequadas
- Limpar ou mudar o colector de estanho exclusivamente no estado frio

**Ferro de soldar:** No estado de desligado, a ferramenta de solda deve permanecer, no mínimo, 3 minutos no descanso de segurança, até que a ponta de solda arrefeceu. O LED de indicação do estado deve estar em Desligado.

**Ferro de dessoldagem:** Substituir os bocais de aspiração em estado quente; utilize o alicate de bocais de dessoldagem PDN. Por motivos de segurança, recomendamos que a limpeza dos ferros de dessoldagem seja efectuada em estado frio.

Manter limpas as superfícies de transmissão de calor da ponta de soldar e do elemento de aquecimento. O elemento de aquecimento não pode entrar em contacto com solda de estanho.

**Troca do filtro****WXDP 120 (Robust), WXDV 120:**

Para o devido funcionamento do sistema de filtragem, o filtro deve ser substituído como segue:

- no mínimo, uma vez por ano, ou
- conforme a indicação, ou
- conforme plano de manutenção

*Filtros obstruídos devem ser tratados como lixo especial. Elimine as peças do aparelho substituídas, o filtro ou os aparelhos antigos segundo os regulamentos em vigor no país.*

*Utilize equipamento de protecção adequado*

**Garantia**

Os direitos do comprador de reivindicação por falhas vencem um ano após a entrega. Isto não se aplica aos direitos de recurso do comprador segundo os artigos 478, 479 do código civil alemão.

Numa garantia por nós fornecida apenas assumimos a responsabilidade se a garantia de qualidade ou duração tiver sido fornecida por nós por escrito e com utilização do termo „Garantia“.

A garantia expira em caso de utilização inadequada e se tiverem sido feitas intervenções por pessoal não qualificado.

Informe-se em

[www.weller-tools.com](http://www.weller-tools.com).

**Características Técnicas**

Ferro de soldar	WXP 65	WXP 80	WXP 90	WXP 120	WXP 200
Gama de temperaturas °C	100 - 450	100 - 450	50 - 450	100 - 450	100 - 450
Gama de temperaturas °F	212 - 850	212 - 850	150 - 850	212 - 850	212 - 850
Consumo de potência	65 W	80 W	90 W	120 W	200 W
Tensão de rede	24 V / AC	24 V / AC	24 V / AC	24 V / AC	24 V / AC
Tempo de aquecimento (50°C para 350°C) (120°F para 660°F)	7 s	10 s	5 s	10 s	25 s
Tipo de ponta Série	XNT	LT	XNT, XH	XT	XHT
Unidade de alimentação	WX / WXD / WXA / WXR				

Ferro de dessoldagem	WXDP 120 / WXDP 120 Robust	WXDV 120	WXHAP 200
Gama de temperaturas °C	100 - 450	100 - 450	100 - 550
Gama de temperaturas °F	212 - 850	212 - 850	200 - 999
Consumo de potência	120 W	120 W	200 W
Tensão de rede	24 V / AC	24 V / AC	24 V / AC
Tempo de aquecimento (50°C para 350°C) (120°F para 660°F)	35 s	35 s	-
Fluxo de Ar max. l/min	-	-	20
Tipo de ponta Série	XDS	XDS	F, R, D, Q
Unidade de alimentação	WXD / WXR		WXA, WXR

Reservado o direito a alterações técnicas!

**Comportamento de temperatura**

A ferramenta de solda está equipada com um sensor de utilização interno. Através deste sensor é possível ajustar uma função de desligamento automático (stand-by). Para os ajustes, consulte o respectivo manual de instruções da estação.

**Símbolos**



Atenção!



Aviso! Risco de queimaduras



Leia o manual de instruções!



Design adequado EPA e local de trabalho adequado EPA



Marca CE



Marca de Conformidade Britânica



**Eliminação**

EEE devem ser recolhidos e descartados separadamente. Remova as luzes antes de descartar os equipamentos. Informe-se sobre os centros de reciclagem e os postos de coleta nas autoridades locais ou no seu vendedor autorizado. Dependendo dos regulamentos locais, os retalhistas podem ser obrigados a retomar gratuitamente os resíduos de equipamentos elétricos e eletrónicos. Contribua a reduzir as necessidades de matérias-primas, reutilizando e reciclando os seus resíduos de equipamentos elétricos e eletrónicos. Resíduos de equipamentos elétricos e eletrónicos contêm materiais valiosos e reutilizáveis que podem ter efeitos negativos para o meio ambiente e a sua saúde se não forem descartados ecologicamente. Apague eventuais dados pessoais existentes no seu resíduo de equipamento antes de descartá-lo.

Filtros obstruídos devem ser tratados como lixo especial. Elimine as peças do aparelho substituídas, o filtro ou os aparelhos antigos segundo os regulamentos em vigor no país.



Soldar



Dessoldar



Ar quente



Neem deze handleiding en de bijgeleverde veiligheidsvoorschriften voor de ingebruikname en voor u met het toestel begint te werken, volledig door.

Bij het niet naleven van de veiligheidsvoorschriften dreigt gevaar voor l

Bewaar deze handleiding zodat ze voor alle gebruikers toegankelijk is. Neem de betreffende gebruiksaanwijzingen van de aangesloten toestellen in acht.

Lees en neem nota van de gebruiksaanwijzing van de gebruikte Weller voedingseenheid.

## Veiligheidsinstructies

Om veiligheidsredenen mogen kinderen en jongeren onder 16 jaar alsook personen die niet met deze gebruiksaanwijzing vertrouwd zijn, het toestel niet gebruiken. Op kinderen dient toezicht te worden gehouden om te waarborgen dat ze niet met het apparaat spelen.

Het toestel is niet bestemd om door personen (inclusief kinderen) met beperkte fysieke, sensorische of geestelijke capaciteiten of met gebrek aan ervaring en/of kennis gebruikt te worden.

Plaats het soldeergereedschap bij niet-gebruik altijd in de veiligheidshouder.

**Houd andere personen uit de buurt van uw werkplek.**

Het verblijf van kinderen en onbevoegde personen in het werkbereik is niet toegestaan. Laat andere personen het soldeergereedschap of de kabel niet aanraken.



**Alleen originele Weller-soldeerpunten gebruiken!**

### ⚠ WAARSCHUWING Elektrische schok

**Bescherm u tegen elektrische schokken.** Bij antistatisch uitgevoerde soldeergereedschappen is de handgreep geleidend.

- Voorkom dat uw lichaam in aanraking komt met geaarde delen, b.v. buizen, verwarmingselementen, fornuizen en koelkasten.
- Gebruik het soldeergereedschap niet in een vochtige of natte omgeving.
- Werk niet aan onder spanning staande delen.

### ⚠ WAARSCHUWING Verbrandingsgevaar

**De soldeerpunt wordt bij soldeerbewerkingen erg heet. Bij contact met de punten bestaat verbrandingsgevaar. Na het soldeerproces zijn het soldeergereedschap en de werkstukdrager nog heet.**

- Plaats het soldeergereedschap bij niet-gebruik altijd in de veiligheidshouder. Zorg voor een stabiele stand van de veiligheidshouder.
  - Raak de hete soldeerpunten niet aan en houd ontvlambare objecten uit de buurt.
  - Vervangen soldeerpunt alleen in koude toestand
  - Vervangen van het mondstuk alleen in koude toestand
- Verbrandingsgevaar door vloeibaar soldeertin. Bescherm u tegen tinspatten.**
- Draag de nodig veiligheidskleding om u tegen verbrandingen te beschermen. Bescherm uw ogen en draag een veiligheidsbril.
  - Bij het verwerken van lijm moeten vooral de waarschuwingen van de lijmfabrikant in acht genomen worden.
  - Sluit vacuüm en perslucht alleen aan de daarvoor bestemde aansluitingen aan.

### ⚠ WAARSCHUWING

**Het bedekken van het soldeertoestel of de veiligheidshouder houdt altijd brandgevaar in. Soldeertoestel en veiligheidshouder altijd vrij houden.**

- Soldeertoestel en veiligheidshouder altijd vrij houden.
- Breng geen brandbare voorwerpen, vloeistoffen of gassen in de buurt van het hete soldeergereedschap.
- Leg de hete soldeer- of soldeerruimpunten noch op het werkvlak noch op kunststof vlakken en laat ze daar ook niet liggen.
- Vermijd het per ongeluk gebruiken. Schakel ongebruikte soldeerwerktuigen spanningvrij.
- Houd explosieve en brandbare voorwerpen uit de buurt.
- Richt de heteluchtbout niet op personen of brandbare voorwerpen.

**Bewaar uw soldeergereedschap op een veilige plek.**

Ongebruikte toestellen en gereedschappen moeten op een droge, hoog gelegen of afgesloten plaats buiten het bereik van kinderen bewaard worden. Schakel ongebruikte soldeerwerktuigen spannings- en drukvrij.

**Gebruik de kabel niet voor toepassingen waarvoor het niet bestemd is.** Draag het toestel nooit aan de kabel.

Gebruik de kabel niet om de stekker uit het stopcontact te trekken. Bescherm de kabel tegen hitte, olie en scherpe randen.

**Wees aandachtig.** Let erop wat u doet. Ga met verstand aan het werk. Gebruik het soldeergereedschap niet als u niet geconcentreerd bent.

**Vermijd abnormale lichaamshouding.** Zorg voor een ergonomische werkplek. Vermijd houdingsfouten bij het werken, houdingsfouten veroorzaken houdingsschade.

**Het soldeergereedschap mag enkel in een technisch perfecte staat in gebruik genomen worden.** Veiligheidsinrichtingen mogen niet buiten bedrijf gesteld worden.

**Storingen en defecten moeten onmiddellijk verholpen worden.** Voor elk gebruik van het toestel/werktuig moeten veiligheidsinrichtingen zorgvuldig op hun perfecte en reglementaire werking onderzocht worden. Controleer of de bewegende delen perfect functioneren en niet klemmen en of delen beschadigd zijn. Alle delen moeten juist gemonteerd zijn en aan alle voorwaarden voldoen om het perfecte gebruik van het toestel te garanderen.

**Gebruik het juiste werktuig.** Gebruik alleen toebehoren of hulptoestellen die in de toebehorenlijst vermeld of door de fabrikant vrijgegeven zijn. Gebruik WELLER toebehoren of hulptoestellen alleen aan originele WELLER-toestellen. Het gebruik van andere werktuigen en ander toebehoren kan verwoedingsgevaar voor u betekenen.

**Beveilig het werktuig.** Gebruik spaninrichtingen om het werkstuk vast te houden.

**Gebruik een soldeerroofafzuiging.** Als inrichtingen voor het aansluiten van soldeerroofafzuigingen voorhanden zijn, controleer dan of deze aangesloten en juist gebruikt worden.

**Voorgeschreven Gebruik Van Het Systeem**

Gebruik de soldeerbout uitsluitend conform de in de gebruiksaanwijzing beschreven bestemming voor het solderen en soldeerruimen onder de hier opgegeven omstandigheden.

**WAARSCHUWING**

**WXDP 120 (Robust), WXDV 120**

Brandbare gassen en vloeistoffen mogen niet afgezogen worden.

Het toestel mag alleen met correcte geplaatste en daarvoor bestemde filterpatronen gebruikt worden.

Vervang volle filterpatronen.

De soldeerbout mag alleen met de Weller voedingseenheden gebruikt worden.

Dit toestel mag alleen bij kamertemperatuur en in binnenruimtes gebruikt worden. Tegen vocht en direct zonlicht beschermen.

**Gebruikersgroepen**

Wegens verschillend hoge risico's en gevaren mogen sommige handelingen alleen door geschoolde vaklui uitgevoerd worden.

Handeling	Gebruikersgroepen
Opgave van de soldeerparameters	Vakpersoneel met technische opleiding
Vervangen van elektrische reserveonderdelen	Elektrotechnicus
Opgave van onderhoudsintervallen	Veiligheidskracht
Bedienen Wissel van de filter	Leek
Bedienen Wissel van de filter Vervangen van elektrische reserveonderdelen	Technische leerling onder leiding en toezicht van een opgeleide vakman

**onderhouden**

**WAARSCHUWING**



**Voor alle werkzaamheden aan het apparaat de stekker uit het stopcontact nemen. Toestel laten afkoelen.**

Controleer regelmatig alle aangesloten kabels en slangen. Beschadigde elektrische gereedschappen onmiddellijk buiten bedrijf stellen.

Verstopte mondstukken mogen niet gebruikt worden.



**Reparaties moeten door personen uitgevoerd worden die door Weller zijn opgeleid.**

Gebruik alléén origineel toebehoren en originele onderdelen.

**WAARSCHUWING**

**Verbrandingsgevaar**

- Soldeerpunten mogen alleen vervangen worden als ze koud zijn.
- Vervangen en reinigen zuigmondstuk alleen in hete toestand met passend gereedschap
- Vervangen heteluchtmondstuk alleen met passend gereedschap.
- Tinverzamelreservoir alleen in koude toestand reinigen of vervangen

**Soldeerbout:** Het soldeerwerktuig moet in uitgeschakelde toestand minstens 3 minuten in de veiligheidshouder blijven tot de soldeerpunt afgekoeld is. LED-statusindicatie moet uit zijn.

**Soldeerruimbout:** De zuigmondstukken in warme toestand vervangen, gebruik de PDN soldeerruimmondstuktang. Om veiligheidsredenen raden we u aan om de soldeerruimbout in koude toestand te reinigen.

De warmteoverdrachtvlakken van verwarmingselement en soldeerpunt schoon houden. Het verwarmingselement mag niet met soldeertin in contact komen.

#### **Wissel van de filter**

##### **WXDP 120 (Robust), WXDV 120:**

Voor de correcte werking van het filtersysteem moet de filter als volgt vervangen worden:

- Minstens 1 keer per jaar of
- na weergave of
- volgen onderhoudsschema

*Vervuilde filters moeten als gevaarlijk afval worden behandeld.*

*Voer vervangen toestelonderdelen, filters of oude toestel conform de voorschriften van uw land af.*

*Draag geschikte veiligheidsuitrusting.*

## **Garantie**

Aanspraak op garantie van de koper verjaart een jaar na levering van het product. Dit geldt niet voor regresrecht van de koper volgens §§ 478, 479 BGB.

Voor een door ons verleende garantie zijn we alleen aansprakelijk als de kwaliteits- of houdbaarheidsgarantie door ons schriftelijk en met vermelding van het begrip „Garantie“ afgegeven werd.

De garantie vervalt bij ondeskundig gebruik en als door ongekwalificeerde personen ingrepen uitgevoerd werden.

Gelieve u te informeren op  
[www.weller-tools.com](http://www.weller-tools.com).



**Technische Gegevens**

Soldeerbout	WXP 65	WXP 80	WXP 90	WXP 120	WXP 200
Temperatuurbereik °C	100 - 450	100 - 450	50 - 450	100 - 450	100 - 450
Temperatuurbereik °F	212 - 850	212 - 850	150 - 850	212 - 850	212 - 850
Opgenomen vermogen	65 W	80 W	90 W	120 W	200 W
Netspanning	24 V / AC	24 V / AC	24 V / AC	24 V / AC	24 V / AC
Opwarmings tijd (50°C naar 350°C) (120°F naar 660°F)	7 s	10 s	5 s	10 s	25 s
Punttype serie	XNT	LT	XNT, XH	XT	XHT
Voedingseenheid	WX / WXD / WXA / WXR				

Soldeerruimbout	WXDP 120 / WXDP 120 Robust	WXDV 120	WXHAP 200
Temperatuurbereik °C	100 - 450	100 - 450	100 - 550
Temperatuurbereik °F	212 - 850	212 - 850	200 - 999
Opgenomen vermogen	120 W	120 W	200 W
Netspanning	24 V / AC	24 V / AC	24 V / AC
Opwarmings tijd (50°C naar 350°C) (120°F naar 660°F)	35 s	35 s	-
Luchthoeveelheid max. l/min	-	-	20
Punttype serie	XDS	XDS	F, R, D, Q
Voedingseenheid	WXD / WXR		WXA, WXR

Technische wijzigingen voorbehouden!

**Temperatuurgedrag**

Het soldeergereedschap beschikt over een interne gebruikssensor. Hiermee kan een automatische uitschakelfunctie ingesteld worden (stand-by). De instellingen zijn in de betreffende stationgebruiksaanwijzingen terug te vinden.

**Symbolen**



Attentie!



Waarschuwing! Verbrandingsgevaar



Bedieningshandleiding lezen!



ESD-conform design en ESD-conforme werkplek



CE-tekens



Brits symbool van overeenstemming



**Afvoer**

Afgedankte elektrische en elektronische apparatuur moeten gescheiden ingezameld en afgevoerd worden. Verwijder de verlichtingsmiddelen uit de apparatuur voordat u deze afvoert. Informeer bij uw gemeente of bij uw vakhandelaar naar recyclingbedrijven en inzamelpunten. Al naargelang de lokaal van toepassing zijnde voorschriften kunnen detailhandelaren verplicht zijn om afgedankte elektrische en elektronische apparatuur kosteloos terug te nemen. Geef uw afgedankte elektrische en elektronische apparatuur af voor recycling en help zo mee om de behoefte aan grondstoffen te verminderen. Afgedankte elektrische en elektronische apparatuur bevatten waardevolle, recyclebare materialen die, mits ze niet milieuvriendelijk worden afgevoerd, negatieve gevolgen kunnen hebben voor het milieu en uw gezondheid. Verwijder persoonlijke gegevens van uw afgedankte apparatuur voordat u deze afvoert.

Vervulde filters moeten als gevaarlijk afval worden behandeld. Voer vervangen toestelonderdelen, filters of oude toestel conform de voorschriften van uw land af.



Solderen



Soldeerruimen



Hete lucht



Läs bruksanvisningen och bifogade säkerhetsanvisningar före igångsättning och innan du börjar arbeta med verktyget.

Det är livsfarligt att inte följa säkerhetsföreskrifterna.

Förvara bruksanvisningen så att den alltid finns till hands för alla användare. Följ bruksanvisningarna till de apparater som ska anslutas.

Läs igenom bruksanvisningen till den Weller-försörjningsenhet som används.

## Säkerhetsanvisningar

Av säkerhetsskäl får barn och ungdomar under 16 år, samt personer som inte har satt sig in i denna bruksanvisning, inte använda verktyget. Se till att barn inte leker med apparaten.

Detta verktyg är av inte avsett för användning av personer (inklusive barn) med begränsad fysisk, sensorisk eller psykisk kapacitet eller som saknar erfarenhet och/eller kunskap om verktyget.

När du inte använder lödverktyget ska det alltid placeras i säkerhetshållaren.

**Håll andra personer borta från arbetsplatsen.**

Det är inte tillåtet för barn eller obehöriga personer att vistas i arbetsområdet. Låt inte andra personer beröra lödverktyget eller kabeln.



Använd enbart originallödspetsar från Weller!

### ⚠ VARNING Elstöt

**Skydda dig mot elektriska stötar.** Vid antistatiskt utförda lödverktyg är handtaget ledande.

- Undvik kroppsberöring med jordade detaljer, t. ex. rör, radia-torer, spisar och kylskåp.
- Använd inte lödverktyget i fuktig eller våt omgivning.
- Arbeta inte med detaljer som står under spänning.

### ⚠ VARNING Risk för brännskador

Lödspetsen blir mycket het under lödprocessen. Risk för brännskador föreligger om lödspetsen vidrörs. Efter lödningen är lödverktyget och arbetsstyttehållaren fortfarande heta.

- När du inte använder lödverktyget ska det alltid placeras i säkerhetshållaren. Försäkra dig om att säkerhetshållaren står stadigt.
- Vidrör inte heta lödspetsar och håll dem borta från lättantändliga föremål..
- Lödspetsen får endast bytas när den är kall.
- Munstycket får endast bytas när det är kallt.

**Risk för brännskador genom flytande lödtenn. Skydda dig mot tennstänk.**

- Bär lämpliga skyddskläder som skydd mot brännskador. Skydda dina ögon och bär skyddsglasögon.
- Vid arbete med lim bör särskilt limtillverkarens säkerhetsanvisningar följas.
- Anslut endast vakuum och hetluft till de anslutningar som är avsedda för detta.

### ⚠ VARNING Brandrisk

**Att täcka över lödverktyget eller säkerhetshållaren är förenat med brandrisk. Se till att lödverktyget och säkerhetshållaren alltid är frilagda.**

- Se till att lödenheten och säkerhetshållaren alltid är frilagda.
- Bringa inga brännbara föremål, vätskor eller gaser i närheten av det varma lödverktyget.
- Lägg aldrig heta löd- eller avlödningspetsar på arbetssytan eller ytor av plast.
- Vidta åtgärder för att undvika att verktyget oavsiktligt aktiveras. Koppla från lödverktyget från strömförsörjningen när det inte används.
- Håll explosiva och antändliga föremål på avstånd.
- Rikta inte varmluftscolven mot personer eller brännbara material.

**Förvara lödverktyget på säkert ställe.** Enheter och verktyg som inte används bör förvaras på ett torrt och högt beläget eller låst ställe, utom räckhåll för barn. Lödverktyg som inte används ska förvaras med spänning och tryck fränkopplade.

**Använd inte kabeln för annat än den är avsedd för.** Bär aldrig enheten genom att hålla den i kabeln. Använd inte kabeln för att dra ut kontakten ur uttaget. Skydda kabeln mot värme, olja och skarpa kanter.

**Var uppmärksam.** Var uppmärksam på vad du gör. Gå förmuftigt tillväga när du arbetar. Använd inte verktyget när du är okoncentrerad.

**Undvik onormal arbetsställning.** Utforma arbetsplatsen ergonomiskt riktigt. Tänk på att stå och arbeta på ett ergonomiskt sätt så skonar du kroppen.

**Lödverket får endast tas i drift när den är i fullgott tekniskt skick.** Skyddsanordningar får inte tas ur drift.

**Fel och defekter måste omedelbart åtgärdas.** Innan du börjar använda enheten/verktøget måste du alltid noggrant kontrollera att skyddsanordningarna är i gott skick och fungerar som de ska. Kontrollera att rörliga delar fungerar som de ska och att de inte har fastnat, samt att inga delar är skadade. Samtliga delar ska monteras korrekt och uppfylla alla krav. Endast på så vis kan enhetens felfria funktion garanteras.

**Använd rätt verktyg.** Använd endast tillbehör och tillsatsheter som finns i tillbehörslistan eller som godkänts av tillverkaren. Använd endast tillbehör och tillsatsheter från WELLER på originalenheter från WELLER. Om du använder andra verktyg eller andra tillbehör kan det innebära risk för personskada.

**Säkra verktyget.** Använd fastspänningsanordningar till att hålla fast arbetsstycket.

**Använd lödröksugsug.** Om det finns anordningar för anslutning av lödröksugsug tillgängliga, kontrollera att dessa är anslutna och att de används på rätt sätt.

## Använd Maskinen Enligt Anvisningarna

Använd lödkolven endast för de ändamål som anges i bruksanvisningen för lödning och avlödning under de villkor som anges här.

### ⚠ VARNING

#### WXDP 120 (Robust), WXDV 120

Brandfarliga gaser och vätskor får inte sugas ut.

Verktøget får enbart drivas med korrekt isatta och för verktøget avsedda filterpatroner.

Byt ut fulla filterpatroner.

Lödkolven får endast användas tillsammans med försörjningseenhet Weller.

Denna enhet får endast användas inomhus i rumstemperatur. Skydda det från fukt och direkt solljus.

## Användarkategorier

Vissa arbetsmoment innebär en större olycksrisk och får därför endast utföras av utbildad fackpersonal.

Arbetsmoment	Användarkategorier
Inställning av lödparametrar	Fackpersonal med teknisk utbildning
Byte av elektriska reservdelar	Elektriker
Inställning av underhållsintervall	Säkerhetsexpert
Operatör	Lekman
Byte av filter	

Operatör  
Byte av filter  
Byte av elektriska reservdelar

Tekniklärlingar under överinseende av utbildad fackman

## skötsel och underhåll

### ⚠ VARNING



**Tag ut kontakten ur vägguttaget, om maskinen skall åtgärdas. Låt apparaten svalna.**

Kontrollera regelbundet alla anslutna kablar och slangar. Skadade elverktyg måste omedelbart tas ur bruk.

Tilltäppta munstycken får inte användas.



**Reparationer måste utföras av personer som har utbildats av Weller.**

Använd endast originalreservdelar.

### ⚠ VARNING

#### Risk för brännskador

- Lödspetsar får endast bytas i kallt tillstånd.
- Byte av sugmunstycke och rengöring får enbart utföras när lödverket varmt. Lämpliga verktyg ska användas.
- Byte av hetluftsmunstycke får endast utföras med passande verktyg.
- Uppsamlingsbehållaren för tenn får endast rengöras eller bytas då den är kall.

**Lödkolvar:** När du kopplar från lödverket bör du alltid låta det vila i säkerhetskållaren under minst tre minuter så att det hinner svalna. Statuslampan ska visa att verktøget är fränkopplat.

**Avlödningskolv:** Sugmunstyckena ska bytas i varmt tillstånd, använd PDN-tängen för avlödningsmunstycken. Av säkerhetsskäl rekommenderar vi att avlödningskolven rengörs först när den har svalnat.

Håll värmeöverföringsytorna på lödspetsen och värmekroppen rena. Värmeelementet får inte komma i kontakt med lödmetallen.

### Byte av filter

#### WXDP 120 (Robust), WXDV 120:

För att filtersystemet ska fungera problemfritt måste filtret bytas ut enligt följande:

- minst en gång per år eller
- enligt indikering eller
- enligt underhållsplan

*Smutsiga filter måste behandlas som riskavfall.*

*Lämna utbytt apparatdelar, filter och gamla apparater till återvinning enligt gällande regler.*

*Använd lämplig skyddsutrustning.*

## Garanti

Köparen kan reklamera produkten upp till ett år efter det att den har levererats. Detta gäller inte köparens ångerrätt enligt §§ 478, 479 BGB.

Vi tar enbart ansvar för den av oss utfärdade garantin om kvalitets- och hållbarhetsgaranti skriftligen har angivits av oss under begreppet "garanti".

Om verktyget har använts felaktigt eller om okvalificerade personer har gjort ingrepp i det, upphör garantin att gälla.

Mer information hittar du på [www.weller-tools.com](http://www.weller-tools.com).

## Tekniska Data

Lödkolvar	WXP 65	WXP 80	WXP 90	WXP 120	WXP 200
Temperaturområde °C	100 - 450	100 - 450	50 - 450	100 - 450	100 - 450
Temperaturområde °F	212 - 850	212 - 850	150 - 850	212 - 850	212 - 850
Upptagen effekt	65 W	80 W	90 W	120 W	200 W
Nätspänning	24 V / AC	24 V / AC	24 V / AC	24 V / AC	24 V / AC
Uppvärmningstid (50 °C till 350 °C) (120 °F till 660 °F)	7 s	10 s	5 s	10 s	25 s
Spetstyp serie	XNT	LT	XNT, XH	XT	XHT
Försörjningsenhet	WX / WXD / WXA / WXR				

Avlödningskolv	WXDP 120 / WXDP 120 Robust	WXDV 120	WXHAP 200
Temperaturområde °C	100 - 450	100 - 450	100 - 550
Temperaturområde °F	212 - 850	212 - 850	200 - 999
Upptagen effekt	120 W	120 W	200 W
Nätspänning	24 V / AC	24 V / AC	24 V / AC
Uppvärmningstid (50 °C till 350 °C) (120 °F till 660 °F)	35 s	35 s	-
Luftflöde max. l/min	-	-	20
Spetstyp serie	XDS	XDS	F, R, D, Q
Försörjningsenhet	WXD / WXR		WXA, WXR

Med reservation för tekniska ändringar.

## Temperaturuppförande

Lödverket är försett med en intern driftsensor. Med hjälp av den kan en automatisk avstängningsfunktion ställas in (stand-by). Inställningen beskrivs i lödstationens aktuella bruksanvisning.

## Symboler



Varning!



Varning! Risk för brännskador



Läs bruksanvisningen!



ESD-korrekt design och ESD-korrekt arbetsplats



CE-märket



Britiskt konformitetsmärke



## Avfallshantering

WEEE ska samlas och avfallshanteras separat. Ta ut ljuskällor ur produkterna innan de avfallshanteras. Kontakta den lokala myndigheten respektive kommunen eller fråga återförsäljare var det finns speciella avfallsstationer för elkrot. Beroende på de lokala bestämmelserna kan återförsäljare vara skyldiga att ta tillbaka WEEE gratis. Bidra till att minska behovet av råämnen genom återanvändning och återvinning av ditt WEEE. WEEE innehåller värdefulla återvinningsbara material som kan skada miljön och din hälsa om de inte avfallshanteras på korrekt sätt. Tänk på att radera eventuella personuppgifter som kan finnas på din utrustning innan du lämnar den till avfallshanteringen.

Smutsiga filter måste behandlas som riskavfall. Lämna utbytta apparatdelar, filter och gamla apparater till återvinning enligt gällande regler.



Lödnig



Avlödnig



Hetluft



Læs vejledningen og de medfølgende sikkerhedsanvisninger grundigt igennem, før du tager apparatet i brug og arbejder med apparatet.

Manglende overholdelse af sikkerhedsforskrifterne er en trussel mod liv og levede.

Opbevar denne vejledning, så alle brugere har adgang til den. Se betjeningsvejledningen til de tilsluttede apparater.

Læs og overhold betjeningsvejledningen til den anvendte Weller forsyningsenhed.

## Sikkerhedsanvisninger

Af sikkerhedsgrunde må børn og unge under 16 år samt personer, der ikke er fortrolige med denne betjeningsvejledning, ikke benytte apparatet. Pas på, at børn ikke bruger værktøjet som legetøj.

Dette apparat er ikke beregnet til at blive anvendt af personer (herunder børn) med begrænsede fysiske, sensoriske eller åndelige evner eller manglende erfaring og/eller manglende viden.

Læg altid loddeværktøjet fra dig i sikkerhedsholderen, når det ikke bruges.

**Sørg for at holde andre personer på sikker afstand af arbejdspladsen.**

Det er ikke tilladt for børn og uvedkommende at opholde sig i arbejdsområdet. Undgå, at andre personer berører loddeværktøjet eller kablet.



Anvend kun originale Weller loddespidser!

### ⚠ ADVARSEL Elektrisk stød

**Pas på elektrisk stød.** Ved loddeværktøj, som er udført antistatisk, har grebet ledeevne.

- Undgå berøring med jordede dele, f.eks. rør, varmeelementer, komfurer og køleskabe.
- Benyt ikke loddeværktøjet i fugtige eller våde omgivelser.
- Arbejd ikke med dele, der står under spænding.

### ⚠ ADVARSEL Forbrændingsfare

Loddespidseren bliver meget varm ved lodning. Ved berøring af spidserne er der fare for forbrændinger. Efter loddearbejdet er loddeværktøjet og emneholderen stadig varme .

- Læg altid loddeværktøjet fra dig i sikkerhedsholderen, når det ikke bruges. Sørg for, at sikkerhedsbakken står stabilt.
- Berør ikke de varme loddespidser , og hold sikker afstand til brændbare genstande..
- Skift af loddespids kun i kold tilstand
- Skift af dyse kun i kold tilstand

**Forbrændingsfare ved flydende loddetin. Sørg for beskyttelse mod tinsprøjt.**

- Anvend velegnet beskyttelsestøj til beskyttelse mod forbrændinger. Sørg for at beskytte dine øjne, og brug beskyttelsesbriller.
- Ved bearbejdning af lim skal limproducentens advarsler altid overholdes.
- Tilslut kun vakuum og varmluft til de dertil beregnede tilslutninger.

### ⚠ ADVARSEL Brandfare

Tildækning af loddeværktøjet eller sikkerhedsbakken er forbundet med brandfare. Loddeværktøjet og sikkerhedsbakken skal altid holdes fri.

- Loddeværktøjet og sikkerhedsbakken skal altid holdes fri.
- Bring ikke brandbare genstande, væsker eller gasser i nærheden af varmt loddeværktøj.
- Varme lodde- eller aflodningsspidsere må ikke lægges på arbejdsfladen eller på kunststof-flader, ligesom de ikke må efterlades der.
- Undgå utilsigtet drift. Afbryd spændingen til loddeværktøjer, der ikke bruges.
- Hold eksplosive og brændbare genstande på afstand.
- Varmluftkolben må aldrig rettes mod personer eller brændbare genstande.

**Loddeværktøjet skal opbevares på et sikkert sted.**

Apparater og værktøjer, som ikke anvendes, bør opbevares på et tørt, højt placeret eller aflåst sted uden for børns rækkevidde. Loddeværktøjer, som ikke anvendes, skal gøres spændings- og trykfri.

**Anvend ikke kablet til formål, som det ikke er beregnet til.** Bær aldrig apparatet i kablet. Benyt ikke kablet til at trække stikket ud af stikkontakten. Beskyt kablet mod varme, olie og skarpe kanter.

**Vær opmærksom.** Vær opmærksom på, hvad du foretager dig. Brug din sunde fornuft under arbejdet. Loddeværktøjet bør ikke anvendes, hvis man er ukoncentreret.

**Undgå unaturlige kroppsstillinger.** Indret arbejdspladsen ergonomisk rigtigt. Undgå en forkert kroppsstilling under arbejdet, da dette kan medføre holdningsskader.

**Kun loddeværktøj i fejlfri stand må benyttes.** Beskyttelsesanordninger må ikke deaktiveres.

**Fejl og defekter skal afhjælpes omgående.** Hver gang før brug af apparatet / værktøjet skal du omhyggeligt undersøge beskyttelsesanordninger for fejlfri og korrekt funktion. Kontrollér, om de bevægelige dele fungerer fejlfrit og ikke sidder fast, eller om dele er beskadiget. Alle dele skal monteres korrekt og opfylde alle betingelser for at sikre en fejlfri drift af apparatet.

**Anvend det rigtige værktøj.** Anvend kun tilbehør eller hjælpepeudstyr, som fremgår af tilbehørslisten eller er godkendt af producenten. Anvend kun WELLER tilbehør eller hjælpepeudstyr til originale WELLER apparater. Hvis du anvender andet værktøj eller tilbehør, kan det medføre fare for personskader for dig.

**Sørg for at sikre værktøjet.** Anvend spænde-anordninger til at holde emnet fast.

**Anvend en udsugningsanordning til lodderør.** Hvis der er mulighed for tilslutning af udsugningsanordninger til lodderør, skal du kontrollere, at disse er tilsluttet og anvendes korrekt.

### Tiltænkt Formål

Anvend udelukkende loddekolben til lodning og aflodning i henhold til brugsvejledningen og under de her nævnte betingelser.

#### ⚠ ADVARSEL

##### WXDP 120 (Robust), WXDV 120

Brændbare gasser og væsker må ikke udsuges.

Apparatet må kun bruges med de dertil beregnede filterpatroner, som skal være indsat korrekt.

Udskift fyldte filterpatroner.

Loddekolben må kun anvendes sammen med Weller forsyningsenhederne.

Dette apparat må kun anvendes ved stuetemperatur og indendørs. Skal beskyttes mod fugt og direkte sollys.

### Brugergrupper

På grund af varierende høje risici og potentielle farer må visse arbejdsstrin udføres af uddannede fagfolk.

Arbejdsstrin	Brugergrupper
Fastsættelse af loddeparametre	Fagpersonale med teknisk uddannelse
Udskiftning af elektriske af reservedele	Elektriker
Fastsættelse af vedligeholdelsesintervaller	Sikkerhedsrepræsentant

Betjening Filterskift	Lægmænd
Betjening Filterskift Udskiftning af elektriske af reservedele	Tekniske lærlinge under vejledning og opsyn af en uddannet fagmand

### Pleje og vedligeholdelse

#### ⚠ ADVARSEL

**Træk stik ud af stikdåsen før alle arbejder på maskinen. Lad apparatet køle af.**

Kontrollér regelmæssigt alle tilsluttede kabler og slanger. Beskadigede elværktøjer skal omgående tages ud af drift. Tilstoppe dyser må ikke anvendes.



**Reparationer skal udføres af personer, som er uddannet af Weller.**

Anvend kun originale reservedele.

#### ⚠ ADVARSEL Forbrændingsfare

- Loddesspidser må først udskiftes, når de er kolde.
- Skift af sugedyse og rengøring kun i varm tilstand med passende værktøj
- Skift af varmluftdysse kun med passende værktøj
- Tinopsamlingsbeholderen må kun rengøres eller skiftes i kold tilstand

**Loddekolbe:** Loddeværktøjet skal forblive i sikkerhedsholderen i slukket tilstand i mindst 3 minutter, indtil loddesspidseren er kølet af. LED-statusindikatoren skal være slukket.

**Aflodningskolbe:** Skift sugedyserne i varm tilstand, anvend PDN-aflodningsdyssetangen. Af sikkerhedsmæssige årsager anbefaler vi at rengøre aflodningskolber i kold tilstand.

Hold varmeoverføringsfladerne på loddesspidser og varmelegeme rene. Varmeelementet må ikke komme i kontakt med loddetin.

#### Filterskift

##### WXDP 120 (Robust), WXDV 120:

Af hensyn til en korrekt funktion af filtersystem skal filteret udskiftes som følger:

- mindst 1 gang om året eller
- efter meddelelse eller
- ifølge serviceplan

*Tilsmudsede filtre skal behandles som specialaffald. Bortskaffelse af udskiftede dele, filtre eller ældre apparater skal ske i henhold til reglerne om affaldshåndtering i det pågældende land.*

*Brug egnede værnemidler.*

## Garanti

Købers reklamationsret forældes et år efter, at varen er kommet i dennes besiddelse. Dette gælder ikke for købers regreskrav i henhold til §§ 478, 479 BGB (tysk ret).

Vi hæfter kun for garantier afgivet af os, såfremt beskaffenheds- og holdbarhedsgarantien er tildelt skriftligt af os under anvendelse af begrebet „Garanti“.

Garantien bortfalder ved forkert brug eller indgreb udført af ukvalificerede personer.

Mere information fås på  
[www.weller-tools.com](http://www.weller-tools.com).



## Tekniske Data

Loddekolbe	WXP 65	WXP 80	WXP 90	WXP 120	WXP 200
Temperaturområde °C	100 - 450	100 - 450	50 - 450	100 - 450	100 - 450
Temperaturområde °F	212 - 850	212 - 850	150 - 850	212 - 850	212 - 850
Effektoptagelse	65 W	80 W	90 W	120 W	200 W
Netspænding	24 V / AC	24 V / AC	24 V / AC	24 V / AC	24 V / AC
Opvarmningstid (50 °C til 350 °C) (120 °F til 660 °F)	7 s	10 s	5 s	10 s	25 s
Spidstype Serie	XNT	LT	XNT, XH	XT	XHT
Forsyningsenhed	WX / WXD / WXA / WXR				

Aflodningskolbe	WXDP 120 / WXDP 120 Robust	WXDV 120	WXHAP 200
Temperaturområde °C	100 - 450	100 - 450	100 - 550
Temperaturområde °F	212 - 850	212 - 850	200 - 999
Effektoptagelse	120 W	120 W	200 W
Netspænding	24 V / AC	24 V / AC	24 V / AC
Opvarmningstid (50 °C til 350 °C) (120 °F til 660 °F)	35 s	35 s	-
Air flow max. l/min	-	-	20
Spidstype Serie	XDS	XDS	F, R, D, Q
Forsyningsenhed	WXD / WXR		WXA, WXR

Forbehold for tekniske ændringer!

## Temperaturrespons

Loddeværktøjet har en intern brugsregistrering (sensor). Ved hjælp af denne kan der indstilles en automatisk slukningsfunktion (standby). Indstillingerne findes i den pågældende stations-betjeningsvejledning.

## Symboler



Bemærk!



Advarsel! Forbrændingsfare



Læs betjeningsvejledningen!



ESD-korrekt design og ESD-korrekt arbejdsplads



CE-mærke



Britisk konformitetsmærke



## Bortskaffelse

Affald af elektrisk og elektronisk udstyr skal indsamles og bortskaffes særskilt. Fjern lysmidler fra udstyret, inden det bortskaffes. Spørg efter genbrugsstationer og indsamlingssteder hos de lokale myndigheder eller din fagforhandler. Alt efter de lokale bestemmelser kan detailhandlere være forpligtede til gratis at tage affald af elektrisk og elektronisk udstyr tilbage. Bidrag til at nedbringe behovet for råmaterialer ved at genbruge og genanvende dit affald af elektrisk og elektronisk udstyr. Affald af elektrisk og elektronisk udstyr indeholder værdifulde, genanvendelige materialer, som kan have en negativ effekt på miljøet og dit helbred ved ikke miljørigtig bortskaffelse. Slet inden bortskaffelsen personrelaterede data, som måtte finde sig på dit affald af udstyret.

Tilsmudsede filtre skal behandles som specialaffald. Bortskaffelse af udskiftede dele, filtre eller ældre apparater skal ske i henhold til reglerne om affaldshåndtering i det pågældende land.



Lodning



Aflodning



Varmluft



Lue tämä ohjekirja ja oheiset turvallisuusohjeet täydellisesti läpi ennen käyttöönottoa ja laitteen kanssa työskentelyä.

Turvallisuusmääräysten noudattamatta jättäminen voi uhata henkeä ja elämää.

Säilytä tätä ohjekirjaa sellaisessa paikassa, jossa se on kaikkien laitteella työskentelevien käytettävissä. Noudata kulloisiakin kytkettyjen laitteiden käyttöohjeita.

Lue kulloinkin käytettävän Wellerin valmistaman -syöttöyksikön käyttöohjekirja ja noudata siinä annettuja ohjeita.

## Turvallisuusohjeet

Turvallisuussyistä tätä laitetta eivät saa käyttää lapset ja alle 16-vuotiaat nuoret eivätkä henkilöt, jotka eivät ole tutustuneet tähän käyttöohjekirjaan. Lapsia tulee valvoa, jotta voidaan varmistaa, että he eivät voi leikkiä tällä laitteella.

Tätä laitetta ei ole tarkoitettu sellaisten henkilöiden (mukaan lukien lapset) käyttöön, jotka ovat fyysisiltä, aistillisilta tai henkisiltä kyvyiltään rajoitettuja tai joilla ei ole riittävää kokemusta ja/tai tietämystä laitteen käytöstä.

Laita juotostyökalu aina turvatelineeseen, kun lopetat työkalun käytön.

**Pida sivulliset etäällä työpisteestä.**

Lapset ja asiattomat henkilöt eivät saa oleskella työskentelyalueella. Älä anna kenenkään koskettaa juotinta tai sen johtoa.



**Käytä vain alkuperäisiä Weller-juotuskärkiä!**

## VAROITUS Sähköisku

**Vältä sähköiskuja.** Antistaattisiksi valmistettujen juotinten kädensija johtaa sähköä.

- Älä kosketa millään ruumiinosalla metallisia osia, kuten putkia, lämpöpattereita, liesiä, jääkaappeja.
- Älä käytä juotinta kosteassa tai märässä ympäristössä.
- Älä työstä jännitteen alaisna olevia työkalupileiteita.

## VAROITUS Palovammavaara

**Juotuskärki kuumenee voimakkaasti juotostöissä. Kärkien koskettaminen aiheuttaa palovammavaaran. Juottamisen jälkeen juotostyökalu ja työkappaleen kannatin ovat vielä kuumia.**

- Laita juotostyökalu aina turvatelineeseen, kun lopetat työkalun käytön. Varmista, että turvateline on tukevasti alustallaan.
  - Älä kosketa kuumia juotuskärkiä ja pidä herkästi syttyvät esineet etäällä.
  - Juotuskärjen vaihto vain kylmänä
  - Suuttimen vaihto vain kylmänä
- Nestemäinen juottotina aiheuttaa palovammojen vaaran. Suojaa itsesi tina-roiskeilta.**
- Käytä asiaankuuluvaa suojavaatetusta palovammojen välttämiseksi. Suojaa silmiäsi ja käytä suojalaseja.
  - Liimojen käsittelyssä on huomioitava erityisesti liiman valmistajan antamat varoitukset.
  - Liitä tyhjiö ja kuumailma vain asianmukaisiin liitäntöihin.

## VAROITUS Palovaara

**Palovaara, jos peität juotoslaitteen tai turvatelineen. Pidä juotoslaite ja turvateline aina vapaana.**

- Pidä juotoslaite ja turvateline aina vapaana.
- Kuumen juottimen läheisyydessä ei saa olla syttyviä esineitä, nesteitä tai kaasuja.
- Älä aseta kuumia juotos- tai irrotuskärkiä työpöydälle tai muovipinnoille äläkä myöskään säilytä niitä sellaisilla pinnoilla.
- Vältä tahatonta käyttöä. Kytke juotostyökalut käytön jälkeen jännitteettömiksi.
- Pidä räjähdysherkät ja palonarat esineet etäällä.
- Katso, ettei kuumailmasuutin osu ihmisiin tai helposti syttyviin esineisiin.

**Säilytä juotin turvallisessa paikassa.** Kun laitteita ja työvälineitä ei käytetä, niitä tulee säilyttää kuivassa, korkealla olevassa tai lukitussa paikassa, jossa ne ovat poissa lasten ulottuvilta. Tee juotostyökalut jännitteettömiksi ja paineettomiksi, kun lopetat niiden käytön.

**Älä käytä kaapelia tarkoituksiin, joihin sitä ei ole tarkoitettu.** Älä missään tapauksessa kanna laitetta johdosta. Älä vedä pistoketta pistorasiasta tarttumalla juotintoon. Suojaa johtoa kuumuudelta, öljyltä ja teräviltä kulmilta.

**Ole tarkkaavainen.** Keskity tekemääsi työhön. Ole aina varovainen kaikissa töissä. Älä käytä juotinta, jos et pysty keskittymään työhösi.

**Vältä vaikeita työasentoja.** Yritä luoda työasemastastasi ergonomisesti miellyttävä. Vältä väärää työasentoa, asentovirheet aiheuttavat ryhtivikoja.

**Juotinta saa käyttää ainoastaan teknisesti virheettömässä kunnossa.** Varolaitteita ei saa ottaa pois käytöstä.

**Häiriöt ja viat täytyy korjata välittömästi.** Ennen laitteen/työkalun jokaista käyttökertaa täytyy tarkistaa huolellisesti, että varolaitteet toimivat moitteettomasti ja määräysten mukaisesti. Tarkista, että liikkuvat osat toimivat moitteettomasti eivätkä jumitu. Varmista, että kaikki osat ovat ehjiä. Laitteen moitteettoman toiminnan takaamiseksi kaikkien osien täytyy olla oikein asennettuina paikoillaan ja täyttää kaikki asiaankuuluvat vaatimukset.

**Käytä oikeaa työkalua.** Käytä vai sellaisia tarvikkeita tai lisälaitteita, jotka on ilmoitettu tarvikelistassa tai joiden käyttöön valmistaja on antanut luvan. Käytä WELLER-tarvikkeita tai lisälaitteita vain alkuperäisissä WELLER-laitteissa. Muiden valmistamien työkalujen ja tarvikkeiden käyttö voi aiheuttaa loukkaantumisvaaran.

**Varmista työkalun turvallisuus.** Käytä kiinnityslaitteita työkalupaleen paikallaan pitämiseen.

**Käytä juotossavun poistoimuria.** Kun käytettävissä on juotossavun imurin liitäntään tarvittavat varusteet, varmista, että ne on kytketty paikoilleen ja että niitä käytetään oikein.

## Tarkoituksenmukainen Käyttö

Käytä juotuskolvien yksinomaan käyttöohjekirjassa neuvotulla tavalla juottamiseen ja juotosten irrottamiseen tässä ilmoituksella edellytyksillä.

### VAROITUS

#### WXDP 120 (Robust), WXDV 120

Palonarkoja kaasuja ja nesteitä ei saa imuroida.

Laitetta saa käyttää vain oikein asennettujen ja asianmukaisten suodatinpanoksien kanssa.

Vaihda täyteen tulleet suodatinpanokset.

Juotuskolvien käyttöä saa käyttää vain Weller -syöttöyksiköiden kanssa.

Tätä laitetta saa käyttää vain huonelämpötilassa ja sisätiloissa. Suojaa kosteudelta ja suoralta auringonpaisteilta.

## Käyttäjryhmät

Suuremman onnettomuusvaaran takia joitakin työvaiheita saavat tehdä vain koulutetut ammattihenkilöt.

Työvaihe	Käyttäjryhmät
Juotusparametrien esiasetus	Teknisen koulutuksen omaava ammattihenkilöstö
Sähköisten varaosien vaihto	Sähköasentajat
Huoltovälien esiasetus	Turvallisuusammattilaiset
Laitteen käyttö Suodattimen vaihto	Työntekijät

Laitteen käyttö  
Suodattimen vaihto  
Sähköisten varaosien vaihto

Teknisen alan oppisopimus-koulutettavat koulutetun ammattilaisen valvonnassa

## aseman hoito ja huolto

### VAROITUS



**Ennen korjaus- ja huoltotöiden aloittamista on pistotulppa irrotettava pistorasiasta. Anna laitteen jäähtyä.**

Tarkista kaikki kytketyt johdot ja letkut säännöllisin väliajoin. Poista vialliset sähkötyökalut välittömästi käytöstä.

Tukkeutuneita suuttimia ei saa käyttää.



**Korjaustöitä saavat tehdä vain Wellerin kouluttamat henkilöt.**

Käyttäkää ainoastaan alkuperäisiä varoosia.

### VAROITUS

#### Palovammavaara

- Juotuskärjet saa vaihtaa vain silloin, kun ne ovat kylmiä.
- Imusuuttimen vaihto ja puhdistus vain kuumana ja sopivalla työkalulla
- Kuumailmasuuttimen vaihto vain sopivalla työkalulla
- Puhdista tai vaihda tinankeräyssäiliö vain kylmänä

**Juotuskolvi:** Juotustyökalu täytyy pitää poiskytkettynä vähintään 3 minuuttia turvatelineessä, kunnes juotuskärki on jäähtynyt. LED-tilanäytön täytyy olla pois päältä.

**Juotoksen irrotuskolvi:** Vaihda imusuuttimet lämpiminä, käytä juotosten irrotussuuttimille tarkoitettuja PDN-pihtejä. Turvallisuussyistä suosittelemme puhdistamaan juotosten irrotuskolvit kylminä.

Pidä juotuskärjen ja kuumennuslaitteen lämmönvälityspinnat puhtaina. Kuumennuselementti ei saa koskettaa juotostinaa.

### Suodattimen vaihto

#### WXDP 120 (Robust), WXDV 120:

Suodatusjärjestelmän asianmukaisen toiminnan takaamiseksi suodatin täytyy vaihtaa seuraavasti:

- vähintään kerran vuodessa tai
- näyttöilmoituksen jälkeen tai
- huoltokaavion mukaan

*Likaantuneet suodattimet on käsiteltävä erikoisjätteinä. Hävitä vaihdetut laiteosat, suodattimet ja käytöstä poistetut laitteet omissa maassasi voimassa olevien määräysten mukaisesti.*

*Käytä sopivaa suojavaatetusta.*

**Takuu**

Ostajan on esitettävä mahdollisia puutteita koskevat vaatimukset vuoden sisällä laitteen toimitusajankohdasta lukien. Tämä ei päde §§ 478, 479 BGB (Saksa) mukaisiin ostajan regressioikeuksiin.

Vastaamme antamastamme takuusta vain silloin, kun olemme antaneet laatu- tai kestävyystakuun kirjallisesti ja „takuu“-sanaa käyttämällä.

Takuu raukeaa, jos laitetta käytetään epäasianmukaisesti tai epäpätevät henkilöt tekevät siihen liittyviä tehtäviä.

Lisätietoja saat osoitteesta  
[www.weller-tools.com](http://www.weller-tools.com).

## Tekniset Arvot

Juotoskolvi	WXP 65	WXP 80	WXP 90	WXP 120	WXP 200
Lämpötila-alue °C	100 - 450	100 - 450	50 - 450	100 - 450	100 - 450
Lämpötila-alue °F	212- 850	212- 850	150- 850	212- 850	212- 850
Tehonotto	65 W	80 W	90 W	120 W	200 W
Verkkojännite	24 V / AC	24 V / AC	24 V / AC	24 V / AC	24 V / AC
Kuumenemisaika (50°C:sta 350°C:een) (120°F:sta 660°F:een)	7 s	10 s	5 s	10 s	25 s
Kärkityypin mallisto	XNT	LT	XNT, XH	XT	XHT
Syöttöyksikkö	WX / WXD / WXA / WXR				

Juotoksen irrotuskolvi	WXDP 120 / WXDP 120 Robust	WXDV 120	WXHAP 200
Lämpötila-alue °C	100 - 450	100 - 450	100 - 550
Lämpötila-alue °F	212 - 850	212 - 850	200 - 999
Tehonotto	120 W	120 W	200 W
Verkkojännite	24 V / AC	24 V / AC	24 V / AC
Kuumenemisaika (50°C:sta 350°C:een) (120°F:sta 660°F:een)	35 s	35 s	-
Ilmavirta max. l/min	-	-	20
Kärkityypin mallisto	XDS	XDS	F, R, D, Q
Syöttöyksikkö	WXD / WXR		WXA, WXR

Oikeus tekniisiin muutoksiin pidätetään!

## Lämpötilan käyttäytyminen

Juotustyökalussa on sisäinen käyttöanturi. Sen välityksellä voidaan säätää automaattinen poiskytkentätoiminto (Stand-by). Asetukset ovat kulloisenkin aseman käyttöoppaassa.

## Symbolit



Huomio!



**Varoitus! Palovammavaara**



Lue käyttöopas!



ESD-turvallinen muotoilu ja ESD-turvallinen työpiste



CE-merkki



Britannian säännönmukaisuusmerkki



## Hävittäminen

Käytetyt valonlähteet on irrotettava laitteista. Kysy paikallisilta viranomaisilta tai jälleenmyyjiltä neuvoa kierrättämiseen ja tietoa keräyspisteestä. Paikalliset säännökset saattavat velvoittaa vähittäiskauppiat ottamaan sähkö- ja elektroniikkaromun takaisin maksutta. Panoksesi sähkö- ja elektroniikkalaiteromun uudelleenkäytössä ja kierrätyksessä auttaa vähentämään raaka-aineiden kysyntää. Sähkö- ja elektroniikkaromu sisältää arvokkaita, kierrätettäviä materiaaleja, jotka saattavat vaikuttaa haitallisesti ympäristöön ja ihmisten terveyteen, jos niitä ei hävitetä ympäristöystävällisesti. Poista mahdolliset henkilökohtaiset tiedot hävitettävästä laitteesta.

Likaantuneet suodattimet on käsiteltävä erikoisjätteinä. Hävitä vaihdetut laiteosat, suodattimet ja käytöstä poistetut laitteet omassa maassasi voimassa olevien määräysten mukaisesti.



Juottaminen



Juotosten irrotus



Kuumailma



Διαβάστε πλήρως αυτές τις οδηγίες χειρισμού και τις συνημμένες υποδείξεις ασφαλείας πριν τη θέση σε λειτουργία και προτού αρχίσετε την εργασία με τη συσκευή.

Σε περίπτωση μη τήρησης των κανονισμών ασφαλείας υπάρχει κίνδυνος για τη ζωή και την αρτιμελεία σας.

Φυλάξτε αυτές τις οδηγίες χειρισμού έτσι, ώστε να είναι προσίτες σε όλους τους χρήστες. Προσέξτε τις εκάστοτε οδηγίες λειτουργίας των συνδεδεμένων συσκευών.

Διαβάστε και προσέξτε τις οδηγίες λειτουργίας του εκάστοτε χρησιμοποιούμενου τροφοδοτικού Weller.

### Υποδείξεις ασφαλείας

Για λόγους ασφαλείας δεν επιτρέπεται σε παιδιά και νεαρά άτομα κάτω των 16 ετών καθώς και σε άτομα, τα οποία δεν είναι εξοικειωμένα με αυτές τις οδηγίες λειτουργίας, να χρησιμοποιήσουν τη συσκευή. Τα παιδιά να επιτηρούνται, ώστε να εξασφαλιστεί, πως δεν παίζουν με τη συσκευή.

Αυτή η συσκευή δεν προορίζεται για χρήση από άτομα (συμπεριλαμβανομένων και των παιδιών, με περιορισμένες φυσικές ή πνευματικές ικανότητες ή με περιορισμένες ικανότητες αίσθησης/ αντίληψης ή με ανεπαρκή εμπειρία και/ή ανεπαρκείς γνώσεις.

Εναποθέτετε το εργαλείο συγκόλλησης σε περίπτωση μη χρήσης πάντοτε στη βάση εναπόθεσης ασφαλείας.

Κρατάτε τα άλλα άτομα μακριά από τη θέση εργασίας σας.

Η παραμονή παιδιών και αναρμόδιων ατόμων στην περιοχή εργασίας δεν επιτρέπεται. Μην αφήσετε άλλα άτομα να ακουμπήσουν το εργαλείο συγκόλλησης ή το καλώδιο.



Χρησιμοποιείτε μόνο γνήσιες ακίδες συγκόλλησης της Weller!

### ▲ ΠΡΟΕΙΔΟΠΟΙΗΣΗ Ηλεκτροπληξία

Προστατευτείτε από την ηλεκτροπληξία. Στα αντιστατικά κατασκευασμένα εργαλεία συγκόλλησης η λαβή είναι αγώγιμη.

- Αποφύγετε τη σωματική επαφή με γειωμένες μέρη, π.χ. σωλήνες, θερμαντικά σώματα, ηλεκτρικές κουζίνες και ψυγεία.
- Μη χρησιμοποιείτε το εργαλείο συγκόλλησης σε υγρό ή βρεγμένο περιβάλλον.
- Μην εργάζεστε σε μέρη που βρίσκονται υπό τάση.

### ▲ ΠΡΟΕΙΔΟΠΟΙΗΣΗ Κίνδυνος εγκαύματος!

Η ακίδα συγκόλλησης κατά τις διαδικασίες συγκόλλησης θερμαίνεται πάρα πολύ. Σε περίπτωση επαφής με τις ακίδες, υπάρχει κίνδυνος εγκαύματος. Μετά τη διαδικασία της συγκόλλησης η θερμοκρασία του εργαλείου συγκόλλησης και του φορέα του επεξεργαζόμενου τεμαχίου είναι ακόμα πολύ υψηλή.

- Εναποθέτετε το εργαλείο συγκόλλησης σε περίπτωση μη χρήσης πάντοτε στη βάση εναπόθεσης ασφαλείας. Εξασφαλίστε μια ασφαλή στήριξη της βάσης εναπόθεσης ασφαλείας.
  - Μην ακουμπάτε τις καυτές ακίδες συγκόλλησης και κρατάτε μακριά τα αναφλέξιμα αντικείμενα..
  - Αλλαγή της ακίδας συγκόλλησης μόνο σε κρύα κατάσταση
  - Αλλαγή ακροφυσίου μόνο σε κρύα κατάσταση
- Κίνδυνος εγκαύματος από τον υγρό κασσίτερο κόλλησης (καλάι). Προστατευτείτε από τις πιτσιλιές του κασσίτερου κόλλησης.**

- Φοράτε κατάλληλη προστατευτική ενδυμασία, για να προστατευτείτε από τα εγκαύματα. Προστατέψτε τα μάτια σας και φοράτε προστατευτικά γυαλιά.
- Κατά την επεξεργασία κόλλας πρέπει να προσέξετε ιδιαίτερα τις προειδοποιητικές υποδείξεις του κατασκευαστή της κόλλας.
- Συνδέστε κενό και καυτό αέρα μόνο στις προβλεπόμενες γι' αυτό συνδέσεις.

**▲ ΠΡΟΕΙΔΟΠΟΙΗΣΗ** Κίνδυνος πυρκαγιάς

**Η κάλυψη της συσκευής συγκόλλησης ή της βάσης εναπόθεσης ασφαλείας εγκυμονεί κίνδυνο πυρκαγιάς.**

- Διατηρείτε τη συσκευή συγκόλλησης και τη βάση εναπόθεσης ασφαλείας πάντοτε ελεύθερες.
- Μη φέρετε εύφλεκτα αντικείμενα, υγρά ή αέρια κοντά στο καυτό εργαλείο συγκόλλησης.
- Μην αποθέτετε τις καυτές ακίδες συγκόλλησης ή αποκόλλησης στην επιφάνεια εργασίας ή σε πλαστικές επιφάνειες και μην τις αφήνετε εκεί.
- Αποφεύγετε την αθέλητη λειτουργία. Θέστε τα μη χρησιμοποιούμενα εργαλεία συγκόλλησης εκτός τάσης.
- Κρατάτε τα εκρηκτικά και εύφλεκτα αντικείμενα μακριά.
- Μη δείχνεται με το έμβολο θερμού αέρα πάνω σε άτομα ή εύφλεκτα αντικείμενα.

**Φυλάξτε το εργαλείο συγκόλλησης με ασφάλεια.** Οι μη χρησιμοποιούμενες συσκευές και τα μη χρησιμοποιούμενα εργαλεία πρέπει να αποθηκεύονται σε ένα στεγνό, ψηλά ευρισκόμενο ή κλειδωνόμενο χώρο, μακριά από τα παιδιά. Θέστε τα μη χρησιμοποιούμενα εργαλεία συγκόλλησης εκτός τάσης και εκτός πίεσης.

**Μη χρησιμοποιείτε το καλώδιο για σκοπούς, για τους οποίους δεν προορίζεται.** Μη μεταφέρετε τη συσκευή ποτέ από το καλώδιο. Μη χρησιμοποιείτε το καλώδιο, για να τραβήξετε το φως από την πρίζα του ρεύματος. Προστατεύετε το καλώδιο από ζέστη, λάδι και κοφτερές ακμές.

**Να είστε προσεκτικοί.** Προσέχετε, τι κάνετε. Δείξτε ιδιαίτερη σύνεση στην εργασία. Μη χρησιμοποιείτε το εργαλείο συγκόλλησης, όταν δεν είστε συγκεντρωμένοι.

**Αποφύγετε την ασυνήθιστη στάση του σώματος.**

Διαμορφώστε τη θέση εργασίας σας εργονομικά σωστά. Αποφύγετε την κακή στάση του σώματος κατά την εργασία, ή κακή στάση του σώματος προκαλεί σωματικές βλάβες.

**Το εργαλείο συγκόλλησης επιτρέπεται να τίθεται σε λειτουργία μόνο σε τεχνικά άψογη κατάσταση.** Οι διατάξεις προστασίας δεν επιτρέπεται να θεθούν εκτός λειτουργίας.

**Οι βλάβες και τα ελαττώματα πρέπει να αποκαθίστανται αμέσως.** Πριν από κάθε χρήση της συσκευής / του εργαλείου πρέπει να ελέγχονται οι διατάξεις προστασίας προσεκτικά για την άψογη και σύμφωνα με το σκοπό προορισμού λειτουργία τους. Ελέγξτε, εάν τα κινούμενα μέρη λειτουργούν άψογα και δε μαγκώνουν ή εάν κάποια μέρη είναι χαλασμένα. Όλα τα εξαρτήματα πρέπει να είναι σωστά συναρμολογημένα και να πληρούν όλες τις προϋποθέσεις, για την εξασφάλιση μιας άψογης λειτουργίας της συσκευής.

**Χρησιμοποιείτε το σωστό εργαλείο.** Χρησιμοποιείτε μόνο εξαρτήματα ή πρόσθετες συσκευές, που αναφέρονται στον κατάλογο των εξαρτημάτων ή έχουν εγκριθεί από τον

κατασκευαστή. Χρησιμοποιείτε εξαρτήματα ή πρόσθετες συσκευές WELLER μόνο στις γνήσιες συσκευές WELLER. Η χρήση άλλων εργαλείων και εξαρτημάτων μπορεί να σημαίνει για σας έναν κίνδυνο τραυματισμού.

**Ασφαλίστε το εργαλείο.** Χρησιμοποιείτε διατάξεις σύσφιγξης για τη συγκράτηση του ετεξεργαζόμενου τεμαχίου.

**Χρησιμοποιείτε έναν απορροφητήρα του καπνού συγκόλλησης.** Όταν υπάρχουν διατάξεις για τη σύνδεση απορροφητήρων του καπνού συγκόλλησης, βεβαιωθείτε, ότι οι απορροφητήρες είναι συνδεδεμένοι και χρησιμοποιούνται σωστά.

**Χρήση σύμφωνα με το σκοπό προορισμού**

Χρησιμοποιείτε το έμβολο συγκόλλησης αποκλειστικά σύμφωνα με το σκοπό που αναφέρεται στις οδηγίες λειτουργίας για συγκόλληση και αποκόλληση κάτω από τις αναφερόμενες εδώ προϋποθέσεις.

**▲ ΠΡΟΕΙΔΟΠΟΙΗΣΗ****WXDP 120 (Robust), WXDV 120**

Εύφλεκτα αέρια και υγρά δεν επιτρέπεται να αναρροφηθούν.

Η συσκευή επιτρέπεται να λειτουργεί μόνο με σωστά τοποθετημένες και προβλεπόμενες γι' αυτό κασέτες φίλτρου.

Αντικαταστήστε τις γεμάτες κασέτες φίλτρου.

Το έμβολο συγκόλλησης επιτρέπεται να λειτουργήσει μόνο με τα τροφοδοτικά της Weller.

Αυτή η συσκευή επιτρέπεται να χρησιμοποιηθεί μόνο σε θερμοκρασία περιβάλλοντος και σε εσωτερικούς χώρους. Προστατεύετε τη συσκευή από την υγρασία και την άμεση ηλιακή ακτινοβολία.

**Ομάδες χρηστών**

Λόγω των διαφορετικών επιπέδων κινδύνου και των πιθανών επικίνδυνων καταστάσεων ορισμένα βήματα εργασίας επιτρέπεται να εκτελούνται μόνο από εκπαιδευμένα εξειδικευμένα άτομα.

Βήμα εργασίας	Ομάδες χρηστών
Προεπιλογή των παραμέτρων συγκόλλησης	Τεχνικό προσωπικό με ειδική εκπαίδευση
Αντικατάσταση των ηλεκτρικών ανταλλακτικών	Εξειδικευμένος ηλεκτρολόγος
Προεπιλογή των χρονικών διαστημάτων συντήρησης	Ειδικός ασφαλείας
Χειρισμός Αλλαγή φίλτρου	Προσωπικό χωρίς ιδιαίτερες γνώσεις

Χειρισμός Αλλαγή φίλτρου Αντικατάσταση των ηλεκτρικών ανταλλακτικών	Τεχνικά μαθητευόμενοι κάτω από την καθοδήγηση και επίβλεψη ενός εκπαιδευμένου τεχνικού
--	---

## Φροντίδα και συντήρηση της συσκευής

### ▲ ΠΡΟΕΙΔΟΠΟΙΗΣΗ



**Πριν από την πραγματοποίηση εργασιών στη συσκευή βγάλτε το ρευματολήπτη από την πρίζα. Αφήστε τη συσκευή να κρυώσει.**

Ελέγχετε τακτικά όλα τα συνδεδεμένα καλώδια και εύκαμπτους σωλήνες. Αποφύγετε αμέσως οποιαδήποτε περαιτέρω χρήση με ελαττωματικά ηλεκτρικά εργαλεία. Τα φραγμένα στόμια αναρρόφησης δεν επιτρέπεται να χρησιμοποιηθούν.



**Οι επισκευές πρέπει να πραγματοποιούνται από άτομα εκπαιδευμένα από τη Weller.**

Χρησιμοποιείτε μόνο γνήσια ανταλλακτικά WELLER.

### ▲ ΠΡΟΕΙΔΟΠΟΙΗΣΗ Κίνδυνος εγκαύματος!

- Οι ακίδες συγκόλλησης επιτρέπεται να αντικαθίστανται μόνο, όταν είναι κρύες.
- Αλλαγή των ακροφυσίων αναρρόφησης και καθαρισμός μόνο σε καυτή κατάσταση με κατάλληλο εργαλείο
- Αλλαγή των ακροφυσίων καυτού αέρα μόνο με κατάλληλο εργαλείο
- Καθαρίζετε ή αλλάζετε το δοχείο συλλογής του κασσίτερου μόνο σε κρύα κατάσταση

**Εμβολο συγκόλλησης (κολλητήρι):** Το εργαλείο συγκόλλησης πρέπει να παραμείνει στην απενεργοποιημένη κατάσταση το λιγότερο 3 λεπτά στη βάση εναπόθεσης ασφαλείας, έως η ακίδα συγκόλλησης να έχει κρυώσει. Η ένδειξη κατάστασης της φωτοδιόδου (LED) πρέπει να είναι εκτός λειτουργίας.

**Εμβολο αποκόλλησης:** Αλλάξτε τα ακροφύσια αναρρόφησης στη θερμή κατάσταση, χρησιμοποιήστε την τσιμπίδα ακροφυσίων αποκόλλησης PDN. Για λόγους ασφαλείας σας συνιστούμε τον καθαρισμό των εμβόλων αποκόλλησης σε κρύα κατάσταση.

Διατηρείτε τις επιφάνειες μετάδοσης της θερμότητας της ακίδας συγκόλλησης και του θερμαντικού σώματος καθαρές. Το θερμαντικό στοιχείο δεν επιτρέπεται να έρθει σε επαφή με κασσίτερο κόλλησης (καλάι).

## Αλλαγή φίλτρου

### WXDP 120 (Robust), WXDV 120:

Στη λειτουργία του συστήματος φίλτρου σύμφωνα με τους κανονισμούς πρέπει το φίλτρο να αντικαθίσταται ως ακολούθως:

- το λιγότερο 1 φορά το χρόνο ή
- μετά την ένδειξη ή
- σύμφωνα με το σχέδιο συντήρησης

*Τα λερωμένα φίλτρα πρέπει να μεταχειρίζονται ως ειδικά απορρίμματα.*

*Αποσύρετε τα αντικαθιστούμενα εξαρτήματα της συσκευής, τα φίλτρα ή τις παλιές συσκευές σύμφωνα με τους κανονισμούς της χώρας σας.*

*Φοράτε κατάλληλο εξοπλισμό προστασίας.*

## Εγγύηση

Οι αξιώσεις του αγοραστή για τυχόν ελαττώματα παραγράφονται μετά από ένα έτος από την παράδοση στον αγοραστή. Αυτό δεν ισχύει για αναγωγικές αξιώσεις του αγοραστή σύμφωνα με την §§ 478, 479 BGB.

Για μια εγγύηση που δίνουμε φέρουμε την ευθύνη μόνο, όταν η εγγύηση ποιότητας ή η εγγύηση αντοχής έχει δοθεί από εμάς γραπτά και με τη χρήση του όρου «εγγύηση».

Η εγγύηση εκπίπτει σε περίπτωση ακατάλληλης χρήσης και όταν πραγματοποιήθηκαν επεμβάσεις από μη ειδικευμένα άτομα.

Πληροφορηθείτε παρακαλώ στη διεύθυνση [www.weller-tools.com](http://www.weller-tools.com).



## Τεχνικά στοιχεία

Έμβολο συγκόλλησης (κολλητήρι)	WXP 65	WXP 80	WXP 90	WXP 120	WXP 200
Περιοχή θερμοκρασίας °C	100 - 450	100 - 450	50 - 450	100 - 450	100 - 450
Περιοχή θερμοκρασίας °F	212 - 850	212 - 850	150 - 850	212 - 850	212 - 850
Κατανάλωση ισχύος	65 W	80 W	90 W	120 W	200 W
Τάση δικτύου	24 V / AC	24 V / AC	24 V / AC	24 V / AC	24 V / AC
Χρόνος θέρμανσης (50 °C σε 350 °C) (120 °F σε 660 °F)	7 s	10 s	5 s	10 s	25 s
Κατασκευαστική σειρά τύπου ακίδας	XNT	LT	XNT, XH	XT	XHT
Τροφοδοτικό	WX / WXD / WXA / WXR				

Έμβολο αποκόλλησης	WXDP 120 / WXDP 120 Robust	WXDV 120	WXHAP 200
Περιοχή θερμοκρασίας °C	100 - 450	100 - 450	100 - 550
Περιοχή θερμοκρασίας °F	212 - 850	212 - 850	200 - 999
Κατανάλωση ισχύος	120 W	120 W	200 W
Τάση δικτύου	24 V / AC	24 V / AC	24 V / AC
Χρόνος θέρμανσης (50 °C σε 350 °C) (120 °F σε 660 °F)	35 s	35 s	-
Ποσότητα αέρα max. l/min	-	-	20
Κατασκευαστική σειρά τύπου ακίδας	XDS	XDS	F, R, D, Q
Τροφοδοτικό	WXD / WXR		WXA, WXR

Με επιφύλαξη του δικαιώματος τεχνικών αλλαγών!

## Συμπεριφορά της θερμοκρασίας

Το εργαλείο συγκόλλησης διαθέτει έναν εσωτερικό αισθητήρα χρήσης. Μέσω αυτού του αισθητήρα μπορεί να ρυθμιστεί μια αυτόματη λειτουργία απενεργοποίησης (ετοιμότητα). Οι ρυθμίσεις βρίσκονται στις εκάστοτε οδηγίες λειτουργίας του σταθμού.

## Σύμβολα



Προσοχή!



Προειδοποίηση! Κίνδυνος εγκαύματος!



Διαβάστε τις οδηγίες χειρισμού!



ESD συμβατός σχεδιασμός και ESD συμβατή θέση εργασίας

CE Σήμα CE



Βρετανικό σήμα πιστότητας



## Απόσυρση

Απόβλητα ηλεκτρικού και ηλεκτρονικού εξοπλισμού πρέπει να συλλέγονται και να απορρίπτονται ξεχωριστά. Πριν την απόρριψη να αφαιρείτε τους λαμπτήρες από τον εξοπλισμό. Ενημερωθείτε από τις τοπικές υπηρεσίες ή από ειδικευμένους εμπόρους σχετικά με κέντρα ανακύκλωσης και συλλογής απορριμμάτων. Ανάλογα με τους τοπικούς κανονισμούς μπορεί να είναι οι έμποροι λιανικής πώλησης υποχρεωμένοι, να παίρνουν πίσω απόβλητα ηλεκτρικού και ηλεκτρονικού εξοπλισμού δωρεάν. Συμβάλλετε κι εσείς μέσω επαναχρησιμοποίησης και ανακύκλωσης των αποβλήτων του ηλεκτρικού και ηλεκτρονικού εξοπλισμού σας στην μείωση της ζήτησης πρώτων υλών. Απόβλητα ηλεκτρικού και ηλεκτρονικού εξοπλισμού περιέχουν πολύτιμες, επαναχρησιμοποιήσιμες ύλες που μπορεί να βλάψουν το περιβάλλον και την υγεία σας κατά τη μη περιβαλλοντικώς ορθή διάθεσή τους. Πριν την απόρριψη να διαγράφετε δεδομένα προσωπικού χαρακτήρα που πιθανόν να υπάρχουν στα απόβλητα του εξοπλισμού σας.

Τα λερωμένα φίλτρα πρέπει να μεταχειρίζονται ως ειδικά απορρίμματα. Αποσύρετε τα αντικαθιστούμενα εξαρτήματα της συσκευής, τα φίλτρα ή τις παλιές συσκευές σύμφωνα με τους κανονισμούς της χώρας σας.



Συγκόλληση



Αποκόλληση



Καυτός αέρας



**Cihazı çalıştırmadan ve kullanmaya başlamadan önce bu kullanım kılavuzunu ve ekteki güvenlik uyarılarını okuyunuz.**

Güvenlik talimatlarına uyulmaması durumunda hayati tehlike oluşabilir.

Bu kullanım kılavuzunu bütün kullanıcıların erişebileceği bir yerde muhafaza ediniz. Bağlı cihazların ilgili kullanım kılavuzlarını dikkate alın.

Kullanılan her bir Weller besleme ünitesine ait kullanım kılavuzunu okuyun ve dikkate alın.

### Güvenlik uyarıları

Güvenlik nedenlerinden dolayı çocukların, 16 yaş altındaki gençlerin ve bu işletim kılavuzu hakkında bilgi sahibi olmayan kişilerin aleti kullanması yasaktır. Çocukların cihaz ile oynamalarını teminen, denetim altında bulundurulması gerekir.

Bu alet (çocuklar dahil) sınırlı fiziksel, algısal veya mental yetkinliğe sahip kişilerin veya deneyim veya bilgi eksikliği bulunan kişilerin kullanımına uygun değildir.

Hava aletini kullanmadığında her zaman güvenli göze yerleştiriniz.

**Çalışma sahasına başka kişilerin girmesine izin vermezsiniz.**

Çalışma sahasına çocukların ve yetkisiz kişilerin girmesine izin verilmez. Başkalarının lehimleme aletine veya kabloya dokunmasına izin vermezsiniz.



**Yalnızca orijinal Weller hava uçlarını kullanınız!**

#### UYARI

#### Yanma tehlikesi

**Lehim ucu lehimleme işlemleri sırasında çok sıcak olur. Bu uçlara dokunulması durumunda, yanma tehlikesi söz konusudur. Lehimleme işleminden sonra lehimleme aleti ve iş parçası taşıyıcı hala sıcak.**

- Hava aletini kullanmadığında her zaman güvenli göze yerleştiriniz. Emniyet altlığının güvenli bir durumda olmasını sağlayınız.
- Sıcak hava uçlarına dokunmayınız ve yanabilir nesnelere bunlardan uzak tutunuz..
- Lehim ucu değişimi sadece soğuk durumda yapılmalıdır
- Uç değişimi sadece soğuk durumda yapılmalıdır
- **Sıvı lehim malzemesi sebebiyle yanma tehlikesi. Lehim malzemesi sıçramasına karşı kendinizi koruyunuz.**
- Yanıklardan korunabilmek için uygun koruma kıyafeti giyiniz. Gözlerinizi koruyunuz ve bir koruyucu gözlük takınız.
- Yapıştırıcılar ile çalışılması sırasında yapıştırıcı üreticisinin özel uyarı notlarına dikkat edilmelidir.
- Vakum ve sıcak hava beslemeleri sadece öngörülen bağlantı noktalarından bağlanmalıdır.

#### UYARI

#### Yangın tehlikesi

**Lehim aleti veya emniyet altlığının üzerinin örtülmesi yangın tehlikesine neden olur.**

- Lehim aleti ve emniyet altlığının üzeri kapatılmamalıdır.
- Sıcak lehimleme aletinin yakınına yanıcı maddeler, sıvılar veya gazlar getirmeyiniz.
- Sıcak lehimleme veya lehim çıkarma uçlarını asla çalışma yüzeyi veya plastik yüzeyler üzerinde bırakmayınız ve asla gözetiminiz olmadan bu yerleri terketmeyiniz.
- Gözetimsiz işletimden kaçınınız. Kullanılmayan hava aletlerini gerilimsiz duruma getiriniz.
- Patlayıcı ve yanıcı cisimler uzak tutulmalıdır.
- Sıcak hava pistonu kişilere veya yanıcı cisimlere doğrultulmamalıdır.

**Lehimleme aletinizi güvenli bir yerde bulundurunuz.**

Kullanılmayan cihazlar ve aletler kuru, yüksek veya kapalı bir yerde, çocukların erişemeyeceği şekilde muhafaza edilmelidir. Kullanılmayan lehim aletlerinin gerilim ve basınç bağlantıları kesilmelidir.

**Kabloyu, uygun olmayan amaçlar için kullanmayınız.**

Cihazı asla kablosundan tutarak taşımayınız. Kabloyu, soketi prizden çekmek için kullanmayınız. Kabloyu sıcaklık, yağ ve kesici kenarlardan koruyunuz

**Dikkatli olunuz.** Çalışmalar sırasında dikkatli olunuz. Özenli çalışınız. Konsantre olmadığınız zaman lehimleme aletini kullanmayınız.

#### UYARI

#### Elektrik çarpması

**Kendinizi elektrik çarpmasına karşı koruyunuz.** Anti-statik çalışan lehimleme aletlerinde tutamak iletkenidir.

- Borular, ısıtma elemanları, ocaklar ve buzdolapları gibi topraklanmış parçalarla temastan kaçınınız.
- Lehimleme aletini nemli veya ıslak ortamlarda kullanmayınız.
- Akımlı parçalarda çalışmayınız.

**Normal olmayan tutuşlardan kaçınınız.** İş alanınızı ergonomik olarak düzenleyiniz. Çalışmalar sırasında tutma hatalarından kaçınınız, tutma hataları hasarlara neden olur.

**Lehimleme aleti sadece teknik olarak uygun durumlarda çalıştırılmalıdır.** Koruma tertibatları çıkarılmamalı veya devre dışı bırakılmamalıdır.

**Arzalar ve hatalar derhal giderilmelidir.** Cihazın / aletin her kullanımından önce koruma tertibatlarının sorunsuz ve düzgün çalıştığından emin olunmalıdır. Hareketli parçalar sorunsuz çalışma, sıkışma veya hasarlı olma bakımından kontrol edilmelidir. Tüm parçalar doğru şekilde monte edilmiş olmalı ve cihazın sorunsuz şekilde çalışması için gereken tüm koşulları karşılamalıdır.

**Doğru aletleri kullanınız.** Sadece aksesuar listesinde bulunan veya üretici tarafından onaylanan aksesuarları ve ilave cihazları kullanınız. WELLER aksesuarlarını veya ilave cihazlarını sadece orijinal WELLER cihazlarında kullanınız. Başka aletlerin ve aksesuarların kullanılması durumunda, yaralanma tehlikesi söz konusu olabilir.

**Aleti emniyete alınız.** İşlenen parçayı sabitlemek için germe tertibatları kullanınız.

**Lehim dumanı emme sistemi kullanınız.** Lehim dumanı emme sistemlerinin bağlantısı için bazı tertibatlar varsa bunların bağlı olduğundan ve doğru biçimde kullanıldığından emin olunuz.

## Kullanım

Lehim telini sadece kullanım kılavuzunda belirtilen amaca uygun olarak lehimlemek veya lehim çözmek için, burada belirtilen koşullara uygun olarak kullanınız.

### ⚠ UYARI

#### WXDP 120 (Robust), WXDV 120

Yanıcı gazların ve sıvıların emilmesi yasaktır.

Bu alet sadece doğru yerleştirilmiş ve kullanımı öngörülmüş filtre kartuşları ile birlikte kullanılmalıdır.

Dolan filtre kartuşları değiştirilmelidir.

Havaya çubuğu yalnızca Weller besleme üniteleri ile çalıştırılmalıdır.

Bu cihaz sadece oda sıcaklığında ve iç mekanlarda kullanılabilir. Neme ve doğrudan gelen güneş ışınlarına karşı korunmalıdır.

## Kullanıcı grupları

Farklı düzeyde riskler ve tehlike potansiyelleri nedeniyle bazı çalışma adımları sadece eğitimli uzmanlar tarafından yürütülebilir.

Çalışma adımı	Kullanıcı grupları
Lehim parametresi bilgisi	Teknik eğitimli uzman personel
Elektrikli yedek parçaların değiştirilmesi	Uzman elektrik teknisyeni

Bakım aralıkları bilgisi	Güvenlik uzmanı
Kullanım Filtre değişimi	Uzman olmayan çalışan
Kullanım Filtre değişimi Elektrikli yedek parçaların değiştirilmesi	Teknik eğitim görenler, eğitimli uzmanların gözetiminde ve talimatıyla çalışabilir

## temizliği ve bakımı

### ⚠ UYARI



**Aletin kendinde bir çalışma yapmadan önce fiş prizden çekin. Cihazın soğumasını bekleyin.**

Düzenli olarak bağlı olan tüm kabloları ve hortumları kontrol ediniz. Hasarlı elektrikli el aletleri derhal kullanımdan dışı bırakılmalıdır.

Tıkalı uçlar kullanılmamalıdır.



**Onarım çalışmaları Weller tarafından eğitilmiş personelce gerçekleştirilmelidir.**

Sadece orijinal WELLER yedek parçaları kullanılmalıdır.

### ⚠ UYARI

#### Yanma tehlikesi

- Havaya uçları sadece soğuk oldukları durumlarda değiştirilmelidir.
- Emme ucu değişimi ve temizlik çalışmaları sadece sıcak durumda uygun bir alet kullanılarak yapılmalıdır
- Sıcak hava ucu değişimi sadece uygun bir alet kullanılarak yapılmalıdır
- Kalay toplama haznesi sadece soğuk durumda temizlenmeli veya değiştirilmelidir

**Havaya çubuğu:** Havaya aleti kapalı durumdayken, havaya ucu soğuyana kadar en az üç dakika güvenlik gözünde kalmalıdır. LED durum göstergesi kapalı olmalıdır.

**Lehim sökme çubuğu:** Emme memeleri sıcak durumda değiştirilmelidir. Bunun için PDN lehim sökme pensesi kullanınız. Güvenlik nedeniyle, lehim sökme pistonlarının soğuk durumdayken temizlenmesini tavsiye ederiz.

Havaya ucunun ve ısıtma elemanının ısı aktarma yüzeyleri temiz tutulmalıdır. Isıtma elemanı lehim ile temas etmemelidir.

## Filtre değişimi

### WXDP 120 (Robust), WXDV 120:

Filtre sisteminin düzgün çalışması için filtre aşağıdaki gibi değiştirilmelidir:

- Yılda en az 1 defa veya
- Gösterge uyardığında veya
- bakım planına göre

*Kirlenmiş filtreler özel atık olarak işlem görmelidir.  
Değiştirdiğiniz cihaz parçaları, filtre veya eski cihazları  
ülkenizdeki yönetmeliklere göre imha ediniz.  
Uygun koruyucu donanım giyilmelidir.*

## Garanti

Satıcının garanti talepleri teslimattan sonra bir yıl içinde zaman aşımına uğrar. Bu durum §§ 478, 479 BGB'ye göre satıcının müracaat hakkı için geçerli değildir.

Verdiğimiz garanti, sadece yapı veya dayanıklılık garantisidir, „Garanti“ terimi altında tarafımızdan yazılı olarak belirtilmişse geçerlidir.

Garanti, yanlış kullanım sonucu ve yetkisi olmayan kişiler tarafından müdahaleler gerçekleştirildiği takdirde iptal olur.

Lütfen adresinden bilgi alınız  
[www.weller-tools.com](http://www.weller-tools.com).

## Teknik Veriler

Havya çubuğu	WXP 65	WXP 80	WXP 90	WXP 120	WXP 200
Sıcaklık sahası °C	100 - 450	100 - 450	50 - 450	100 - 450	100 - 450
Sıcaklık sahası °F	212 - 850	212 - 850	150 - 850	212 - 850	212 - 850
Güç tüketimi	65 W	80 W	90 W	120 W	200 W
Şebeke gerilimi	24 V / AC	24 V / AC	24 V / AC	24 V / AC	24 V / AC
Isıtma süresi (50°C'den 350°C'ye) (120°F'den 660°F'ye)	7 s	10 s	5 s	10 s	25 s
Uç tipi model serisi	XNT	LT	XNT, XH	XT	XHT
Besleme ünitesi	WX / WXD / WXA / WXR				

Lehim sökme çubuğu	WXDP 120 / WXDP 120 Robust	WXDV 120	WXHAP 200
Sıcaklık sahası °C	100 - 450	100 - 450	100 - 550
Sıcaklık sahası °F	212 - 850	212 - 850	200 - 999
Güç tüketimi	120 W	120 W	200 W
Şebeke gerilimi	24 V / AC	24 V / AC	24 V / AC
Isıtma süresi (50°C'den 350°C'ye) (120°F'den 660°F'ye)	35 s	35 s	-
Air flow max. l/min	-	-	20
Uç tipi model serisi	XDS	XDS	F, R, D, Q
Besleme ünitesi	WXD / WXR		WXA, WXR

Teknik değişiklik yapma hakkı saklıdır!

## Isı tutumu

Lehim aleti entegre bir kullanım sensörüne sahiptir. Bu sensör üzerinden otomatik devre dışı bırakma fonksiyonu ayarlanabilir (bekleme). Ayarları, ilgili istasyon kullanım kılavuzunda bulunabilir.

## Semboller



Dikkat!



Uyarı! Yanma tehlikesi



Kullanım kılavuzu mutlaka okunmalıdır!



ESD uyumlu tasarım ve ESD uyumlu çalışma alanı



CE işareti



Britanya uyumluluk işareti



## İmha etme

Atık elektrikli ve elektronik eşyalar ayrılarak biriktirilmeli ve bertaraf edilmelidirler. Bertaraf etmeden önce cihazların içindeki lambaları çıkartınız. Yerel makamlara veya satıcınıza geri dönüşüm tesisleri ve atık toplama merkezlerinin yerlerini danışınız. Yerel yönetmeliklere göre perakende satıcılar atık elektrikli ve elektronik eşyaları ücret talep etmeden geri almak zorunda olabilirler. Atık elektrikli ve elektronik eşyalarınızı tekrar kullanarak ve geri dönüşüme vererek ham madde gereksiniminin az tutulmasına katkıda bulununuz. Atık elektrikli ve elektronik eşyalar, çevreye uygun şekilde bertaraf edilmediklerinde çevre ve sağlığınız üzerinde olumsuz etkilere neden olabilen değerli, tekrar kullanılabilir malzemeler içerirler. Bertaraf etmeden önce atık eşyanız içinde mevcut olabilen şahsınızla ilgili bilgileri siliniz.

Kirlenmiş filtreler özel atık olarak işlem görmelidir. Değiştirdiğiniz cihaz parçaları, filtre veya eski cihazları ülkenizdeki yönetmeliklere göre imha ediniz.



Lehimleme



Lehim sökme



Sıcak hava



Před uvedením zařízení do provozu a práci s ním si přečtěte celý tento návod a příložené bezpečnostní pokyny.

V případě nedodržení bezpečnostních předpisů hrozí nebezpečí na těle a na životě.

Uchovejte tento návod tak, aby byl přístupný všem uživatelům. Dodržujte pokyny, uvedené v každém z příslušných návodů k provozu připojených přístrojů.

Přečtěte si a dodržujte pokyny návodu k obsluze příslušné používané napájecí jednotky Weller.

## Bezpečnostní pokyny

Z bezpečnostních důvodů nesmějí přístroj používat děti, osoby mladší 16 let a dále osoby, které nebyly obeznámeny s tímto návodem k provozu. Děti by měly být pod dozorem, aby bylo zajištěno, že si s přístrojem nebudou hrát.

Tento přístroj nesmějí používat osoby (včetně dětí) s omezenými fyzickými, smyslovými nebo duševními schopnostmi nebo s nedostatkem zkušeností a ebo znalostí.

Pokud pájedlo nepoužíváte, vždy jej odložte na bezpečnou odkládací plochu.

Zabraňte dalším osobám, aby se přiblížily k vašemu pracovišti.

V pracovním prostoru se nesmí zdržovat děti a nepovolané osoby. Nenechte jiné osoby dotýkat se páječky nebo kabelu.



*Používejte pouze originální pájecí hroty Weller!*

### VAROVÁNÍ Zásah elektrickým proudem

Naležte strzec się porażenia prądem. U páječek v antistatickém provedení je rukojeť vodivá.

- Unikajte styčnosti z uziemionými predmetmi, nap. rurami, grzejnikami, piecami i lodówkami.
- Nepoužívejte páječku ve vlhkém a mokřem prostředí.
- Nepracujte na součástech, které se nacházejí pod napětím.

### VAROVÁNÍ Nebezpečí popálení

Pájecí hrot je při pájení velmi horký. Při dotyku existuje nebezpečí popálení. Po pájení zůstávají páječka a nosič obrobků horké.

- Pokud pájedlo nepoužíváte, vždy jej odložte na bezpečnou odkládací plochu. Należy zapewnić prawidłowe ustawienie podstawki zabezpieczającej.
- Horkého pájecího hrotu se nedotýkejte a nepřibližujte jej ke snadno zápalným predmetům..
- Pájecí hrot vyměňujte pouze za studena.
- Výměna trysky pouze ve studeném stavu

**Nebezpečí popálení kapalným pájecím cínem. Chraňte se před cínovým rozstříkem.**

- Noste odpovídající ochranný oděv, který Vám zajistí ochranu před popáleninami. Chraňte svůj zrak a noste ochranné brýle.
- Při práci s lepidly je třeba dodržovat zejména výstražné pokyny výrobce lepidla.
- Vakuum a horký vzduch připojujte pouze na místa k tomu určená.

### VAROVÁNÍ Nebezpečí požáru

Zakrywanie urządzenia lutowniczego lub podstawki zabezpieczającej stwarza zagrożenie pożarowe.

- Páječka a bezpečnostní stojánek musí zůstat vždy nezakryté.
- Nenechávejte v blízkosti horkého pájecího nářadí žádné hořlavé předměty, kapaliny nebo plyny.
- Neodkládejte horké pájecí nebo odpájecí hroty na pracovní plochu nebo na povrchy z plastu, ani je tam nenechávejte ležet.
- Zabraňte neúmyslnému spuštění. Nepoužívaná pájedla odpojte od napětí.
- Nepřibližujte se s výbušnými a hořlavými předměty.
- Namířte horkovzdušnou pistolí na osoby nebo hořlavé předměty.

### Przechowywać lutownicę w bezpiecznym miejscu.

Nepoužité nástroje a nářadí by měly být ukládány na suchém, vysoko položeném nebo uzavřeném místě mimo dosah dětí. Nepoužité pájecí nástroje odpojte od přívodu elektrické energie a stlačeného vzduchu.

**Nie stosować przewodu do celów, do których nie jest przeznaczony.** Nikdy nenoste přístroj za kabel. Nie używać przewodu do wyciągania wtyczki z gniazda. Chronić przewód przed wysokimi temperaturami, olejem i ostrymi krawędziami

**Zachować ostrożność.** Věnujte pozornost tomu, co děláte. Při práci postupujte rozumně. Nie używać lutownicy bez należytego skupienia.

**Unikaj nietypowej postawy ciała.** Zaplanować swoje miejsce pracy prawidłowo pod względem ergonomicznym. Při práci dbejte na správné držení těla. Nesprávné držení těla může mít negativní vliv na vaše zdraví.

**Páječku je dovoleno uvést do provozu, pouze je-li v technicky bezvadném stavu.** Ochranné prvky se nesmějí vyřazovat z provozu.

**Poruchy a závady musejí být okamžitě odstraněny.** Před každým použitím přístroje/nástroje je třeba pečlivě zkontrolovat ochranné prvky, zda správně a určeným způsobem fungují. Přesvědčte se, že pohyblivé díly bezvadně fungují, nikde se nesvírají a nejsou poškozené. Veškeré díly musejí být správně namontovány a splňovat všechny podmínky, aby byl zaručen bezvadný provoz přístroje.

**Používejte správné nářadí.** Používejte pouze příslušenství nebo nástavce, které jsou uvedeny v seznamu příslušenství nebo jsou schváleny výrobcem. Používejte příslušenství WELLER nebo nástavce pouze na originálních přístrojích WELLER. Použití jiných nástrojů nebo jiného příslušenství vám může způsobit zranění.

**Nářadí zajistěte.** Používejte upínacích prvků pro upnutí obrobku.

**Používejte odsávání pájecích výparů.** Jsou-li k dispozici zařízení na připojení odsávání pájecích výparů, přesvědčte se, že jsou tato zařízení připojená a používána správným způsobem.

### Použití v souladu s určením

Používejte páječku výhradně k pájení a odpájení, účelu uvedenému v návodu k obsluze, za zde uvedených podmínek.

#### **VAROVÁNÍ**

##### **WXDP 120 (Robust), WXDV 120**

Hořlavé plyny a tekutiny se nesmějí odsávat.

Přístroj lze provozovat pouze s řádně nasazenými a vhodnými filtračními kartuše.

Plně filtrační kartuše vyměňte.

Pájedlo smí být provozováno pouze s napájecími jednotkami Weller.

Tento přístroj lze používat pouze při pokojových teplotách a ve vnitřních prostorách. Přístroj chraňte před vlhkem a přímým slunečním zářením.

### Uživatelské skupiny

V důsledku různých vysokých rizik a rizikových potenciálů směji být některé z pracovních postupů vykonávány pouze vyškoleným odborným personálem.

Pracovní postup	Uživatelské skupiny
Zadávání pájecích parametrů	Odborný personál s technickou kvalifikací
Výměna elektrických náhradních dílů	Elektrikář
Zadávání intervalů údržby	Bezpečnostní technik
Obsluha	Laik
Výměna filtru	

Obsluha  
Výměna filtru  
Výměna elektrických náhradních dílů

Technicky vzdělaná osoba s vedením a pod dohledem kvalifikovaného odborníka

### Údržba a servisní práce ohledně

#### **VAROVÁNÍ**



**Před prací na stroji vždy vytáhněte přívodní kabel ze zásuvky. Nechejte přístroj vychladnout.**

Pravidelně kontrolujte všechny připojené kabely a hadice. Poškozené elektrické nářadí okamžitě přestaňte používat. Ucpané trysky se nesmějí používat.



**Opavy musejí provádět pouze osoby vyškolené firmou Weller.**

Používejte pouze originální náhradní díly WELLER.

#### **VAROVÁNÍ**

##### **Nebezpečí popálení**

- Pájecí hroty směji být vyměňovány pouze v případě, že jsou vychladlé.
- Výměnu sací trysky a čištění provádějte pouze za horka pomocí vhodného nástroje.
- Výměnu horkovzdušné trysky provádějte pouze vhodným nástrojem.
- Sběrnou nádobku na cín čistěte pouze za studena nebo ji vyměňte.

**Pájedlo:** Pájecí zařízení musí ve vypnutém stavu zůstat alespoň 3 minuty na bezpečnostní odkládací ploše, než pájecí hrot vychladne. Stavová LED kontrola musí být vypnutá.

**Odpájedlo:** Sací trysky vyměňujte v zahřátém stavu a použijte přitom PDN kleště na odpájecí trysky. Z bezpečnostních důvodů doporučujeme čistit odpájecí píсты ve studeném stavu.

Plochy předávající teplo mezi pájecím hrotem a topným tělesem udržujte v čistém stavu. Topný prvek se nesmí dostat do kontaktu s pájecím címem.

#### **Výměna filtru**

##### **WXDP 120 (Robust), WXDV 120:**

Aby filtrační systém mohl řádně fungovat, musí se filtr vyměňovat následujícím způsobem:

- nejméně 1x ročně nebo
- po upozornění nebo
- podle plánu údržby

*Se znečištěnými filtry nakládejte jako s nebezpečným odpadem.*

*Vyměněné části zařízení, filtry a stará zařízení zlikvidujte podle předpisů platných ve Vaší zemi.*

*Používejte vhodný ochranný oděv.*

## **Záruka**

Nároky kupujícího na odstranění vad zanikají jeden rok od dodávky. To neplatí pro nárok kupujícího na regres dle §§ 478, 479 BGB (německého občanského zákoníku).

Ze záruky ručíme jen tehdy, když jsme záruku na jakost a trvanlivost uvedli písemně a za použití pojmu „Záruka“.

Záruka zaniká v případě neodborného použití a zásahu nequalifikovaných osob.

Bližší informace naleznete na stránkách [www.weller-tools.com](http://www.weller-tools.com).



## Technické údaje

Pájedlo	WXP 65	WXP 80	WXP 90	WXP 120	WXP 200
Teplotní rozsah °C	100 - 450	100 - 450	50 - 450	100 - 450	100 - 450
Teplotní rozsah °F	212- 850	212- 850	150- 850	212- 850	212- 850
Příkon	65 W	80 W	90 W	120 W	200 W
Síťové napětí	24 V / AC	24 V / AC	24 V / AC	24 V / AC	24 V / AC
Doba zahřátí (z 50 °C na 350 °C) (z 120 °F na 660 °F)	7 s	10 s	5 s	10 s	25 s
Konstrukční řady typu hrotu	XNT	LT	XNT, XH	XT	XHT
Napájecí zdroj	WX / WXD / WXA / WXR				

Odpájedlo	WXDP 120 / WXDP 120 Robust	WXDV 120	WXHAP 200
Teplotní rozsah °C	100 - 450	100 - 450	100 - 550
Teplotní rozsah °F	212 - 850	212 - 850	200 - 999
Příkon	120 W	120 W	200 W
Síťové napětí	24 V / AC	24 V / AC	24 V / AC
Doba zahřátí (z 50 °C na 350 °C) (z 120 °F na 660 °F)	35 s	35 s	-
Průtok max. l/min	-	-	20
Konstrukční řady typu hrotu	XDS	XDS	F, R, D, Q
Napájecí zdroj	WXD / WXR		WXA, WXR

Technické změny vyhrazeny!

## Teplotní chování

Pájedla je vybavena interním senzorem používání. Jím lze nastavit funkci automatického vypnutí (režim stand-by). Nastavení je uvedeno v příslušném návodu k obsluze jednotky.

## Symbyly



Pozor!



Varování! Nebezpečí popálení



Přečtěte si návod k používání!



Design a pracoviště v antistatickém provedení.



Značka CE



Značka shody v Británii



## Likvidace

Odpadní elektrická a elektronická zařízení je nutné sbírat a likvidovat odděleně. Před likvidací odstraňte ze zařízení osvětlovací prostředky. Informujte se na místních úřadech nebo u vašeho odborného prodejce ohledně recyklačních dvorů a sběrných míst. Podle místních ustanovení mohou maloobchodní prodejci být povinni bezplatně odebrat zpět odpadní elektrická a elektronická zařízení. Opětovným použitím a recyklací vašeho odpadu z odpadních elektrických a elektronických zařízení přispíváte ke snížení potřeby surovin. Odpadní elektrická a elektronická zařízení obsahují cenné, opětovně použitelné materiály, které při ekologické likvidaci nemohou mít negativní účinky na životní prostředí a vaše zdraví. Před likvidací pokud možno vymažte na vašem odpadním přístroji existující osobní údaje.

Se znečištěnými filtry nakládejte jako s nebezpečným odpadem. Vyměněné části zařízení, filtry a stará zařízení zlikvidujte podle předpisů platných ve Vaší zemi.



Pájení



Odpájení



Horký vzduch



Należy przeczytać w całości tę instrukcję i załączone wskazówki bezpieczeństwa przed uruchomieniem i rozpoczęciem pracy przy użyciu tego urządzenia.

Nieprzestrzeganie przepisów bezpieczeństwa stanowi zagrożenie dla życia i zdrowia.

Instrukcję należy przechowywać w taki sposób, aby była dostępna dla wszystkich użytkowników. Należy stosować się do odpowiednich instrukcji obsługi podłączonych urządzeń.

Należy przeczytać i przestrzegać informacji zawartych w instrukcji obsługi dla aktualnie stosowanej stacji zasilającej Weller.

## Bezpieczeństwo

Ze względów bezpieczeństwa dzieci i młodzież w wieku poniżej 16 roku życia oraz osoby, które nie zapoznały się z niniejszą instrukcją obsługi, nie mogą obsługiwać urządzenia.

Należy pilnować dzieci, aby wykluczyć możliwość ich zabawy z tym urządzeniem.

Niniejsze urządzenie nie może być obsługiwane przez osoby (w tym dzieci) z ograniczonymi zdolnościami fizycznymi, sensorycznymi lub umysłowymi, a także osoby nie posiadające wystarczającego doświadczenia lub wiedzy.

Nieużywaną lutownicę należy zawsze odłożyć na podstawkę.

**Nie pozwalać na zbliżanie się innych osób do swojego stanowiska pracy.**

Przebywanie dzieci i osób nieupoważnionych w strefie roboczej jest niedozwolone. Nie pozwalać innym osobom na dotykaniu lutownicy i przewodu.



**Stosować wyłącznie oryginalne grotły lutownicze Weller!**

### ⚠ OSTRZEŻENIE

**Porażenie prądem elektrycznym**

**Áramütés ellen védje magát.** W przypadku lutownic w wersji antystatycznej uchwyt przewodzi prąd.

- Kerülje az érintkezést a földelt alkatrészekkel, pl. csövekkel, fűtőtestekkel, tűzhelyekkel vagy hűtőszekrényekkel.
- Nie należy korzystać z lutownicy w wilgotnym lub mokrym otoczeniu.
- Nie pracować na częściach znajdujących się pod napięciem.

### ⚠ OSTRZEŻENIE

**Niebezpieczeństwo poparzenia**

**Podczas lutowania grot lutowniczy nagrzewa się do bardzo wysokiej temperatury. Dotknięcie grotu grozi poparzeniem. Po zakończeniu procesu lutowania, lutownica i lutowany przedmiot są ciągle gorące.**

- Nieużywaną lutownicę należy zawsze odłożyć na podstawkę. Biztosítson biztonságos távolságot a biztonsági pákatartótól.
  - Nie wolno dotykać gorących grotów lutowniczych i trzymać z dala łatwopalne przedmioty..
  - Wymianę grotu lutowniczego wykonywać tylko w stanie zimnym
  - Wymianę dyszy wykonywać tylko w stanie zimnym
- Istnieje niebezpieczeństwo poparzenia przez płynną cynę lutowniczą. Należy zabezpieczyć się przed pryskającą cyną.**
- Należy korzystać z odpowiedniej odzieży roboczej, aby zabezpieczyć się przed poparzeniem. Należy chronić oczy, zakładając okulary ochronne.
  - Przy przetwarzaniu klejów należy szczególnie przestrzegać ostrzeżeń producenta kleju.
  - Próżnię i gorące powietrze podłączać tylko do odpowiednich przyłączy.

**⚠ OSTRZEŻENIE**

**Niebezpieczeństwo pożaru**

**Tűzveszélyt idéz elő, ha letakarja a forrasztókészülék, illetve a biztonság pákatartót.**

- Urządzenie lutownicze oraz podstawa zabezpieczająca muszą być zawsze odsłonięte.
- Nie zbliżać się do gorącej lutownicy z łatwopalnymi przedmiotami, cieczami i gazami.
- Nie wolno odkładać i pozostawiać gorących grotów lutowniczych/odlutowujących na powierzchni roboczej ani na powierzchniach z tworzywa sztucznego.
- Należy unikać pracy urządzenia bez nadzoru. Nieużywane narzędzia lutownicze należy odłączyć od napięcia.
- Materiały wybuchowe i palne przechowywać z dala od urządzenia.
- Nie wolno kierować lutownicy na gorące powietrze w stronę osób, ani przedmiotów łatwopalnych.

**Tartsa a forrasztószerszámot biztonságos helyen.**

Nieużywane urządzenia i narzędzia powinny być przechowywane w suchym, położonym wysoko lub zamkniętym miejscu, niedostępnym dla dzieci. Nieużywane narzędzia lutownicze należy odłączyć od napięcia i ciśnienia.

**Ne használja a kábelt oylan célokra, amelyekre az nem alkalmas.** Nie wolno przenosić urządzenia trzymając je za kabel. Nie használja a kábelt arra, hogy kihúzza a dugót a csatlakozó aljzatból. Óvja a kábelt hőtől, olajtól és éles szegélyektől.

**Legyen körültekintő.** Należy uważać, co się robi. Do pracy należy podchodzić z rozsądkiem. Nie használja a forrasztószerszámot, ha nem tud rá koncentrálni.

**Kerülje az abnormális testtartást.** Munkahelyét alakítsa ki ergonomiailag helyesen. Należy unikać nieprawidłowej postawy podczas pracy. Nieprawidłowa postawa powoduje wady postawy.

**Lutownica może być użytkowana wyłącznie gdy jej stan techniczny jest idealny.** Nie wolno wyłączać urządzeń zabezpieczających.

**Usterki i uszkodzenia należy natychmiast usuwać.** Przed każdym użyciem urządzenia / narzędzia należy starannie sprawdzić urządzenie zabezpieczające pod względem prawidłowego działania zgodnie z przeznaczeniem. Sprawdzić, czy ruchome elementy działają prawidłowo i nie zacinają się lub czy nie są uszkodzone. Wszystkie części muszą być właściwie zamontowane i spełniać wszystkie wymagania, w celu zapewnienia prawidłowej pracy urządzenia.

**Stosować odpowiednie narzędzia.** Stosować wyłącznie akcesoria lub urządzenia dodatkowe, które wymienione są na liście akcesoriów lub zostały dopuszczone przez producenta. Akcesoria lub urządzenia dodatkowe WELLER stosować wyłącznie z oryginalnymi urządzeniami WELLER. Używanie innych narzędzi lub innych akcesoriów może oznaczać niebezpieczeństwo odniesienia obrażeń cielesnych.

**Należy zabezpieczyć narzędzie.** Do przytrzymywania przedmiotu obrabianego należy stosować przyrządy mocujące.

**Stosować urządzenia wyciągowe do oparów lutowniczych.** Jeżeli są dostępne urządzenia wyciągowe do oparów lutowniczych, proszę sprawdzić, czy są one podłączone i stosowane zgodnie z przeznaczeniem.

**Użytkowanie**

Kolbę lutowniczą należy wykorzystywać wyłącznie do celów podanych w instrukcji obsługi, czyli do lutowania i rozlutowywania w określonych warunkach.

**⚠ OSTRZEŻENIE**

**WXDP 120 (Robust), WXDV 120**

Nie wolno odsysać palnych gazów ani cieczy.

Urządzenie można użytkować tylko z odpowiednimi i prawidłowo założonymi wkładami filtrującymi.

Wkłady filtrujące można wymieniać tylko w całości.

Lutownicę wolno użytkować wyłącznie z zasilaczami Weller. Urządzenie może być użytkowane tylko w temperaturze pokojowej i w pomieszczeniach. Urządzenie chronić przed wilgocią i przed bezpośrednim działaniem promieniowania słonecznego.

**Grupy użytkowników**

Ze względu na różne poziomy ryzyka i potencjalne zagrożenia niektóre czynności mogą być wykonywane tylko przez przeszkolonych specjalistów.

Czynność	Grupy użytkowników
Określanie parametrów lutowania	Personel specjalistyczny dysponujący wykształceniem technicznym
Wymiana elektrycznych części zamiennych	Elektryk
Określanie terminów konserwacji	Specjalista ds. bhp
Obsługa Wymiana filtra	Niespecjaliści
Obsługa Wymiana filtra Wymiana elektrycznych części zamiennych	Uczniowie zawodu pod kierownictwem i nadzorem wykwalifikowanego specjalisty

## Pielęgnacja i konserwacja urządzenia

### **⚠ OSTRZEŻENIE**

Przed rozpoczęciem jakichkolwiek pracy przy urządzeniu należy wyciągnąć wtyczkę z gniazdka. Począekać do stygnięcia urządzenia.

Należy regularnie kontrolować wszystkie podłączone przewody i węże. Uszkodzone narzędzia elektryczne należy natychmiast wyłączyć z jakiegokolwiek użytkowania.

Nie wolno stosować zatkaanych dysz.



**Naprawy muszą być wykonywane przez osoby przeszkolone przez firmę Weller.**

Stosować wyłącznie oryginalne części zamienne WELLER.

### **⚠ OSTRZEŻENIE** Niebezpieczeństwo poparzenia

- Groty lutownicze wolno wymieniać tylko wtedy, gdy są one dostatecznie zimne.
- Wymianę i czyszczenie dyszy ssącej wykonywać tylko w stanie gorącym przy użyciu odpowiedniego narzędzia
- Wymianę dyszy gorącego powietrza wykonywać tylko przy użyciu odpowiedniego narzędzia
- Pojemnik zbiorczy cyny czyścić i wymieniać tylko w zimnym stanie

**Lutownice:** Narzędzie do lutowania, zanim dojdzie do ostygnięcia grotu lutowniczego, musi pozostać odłożone w uchwycie przez co najmniej 3 minuty. Dioda LED wskaźnika stanu musi być wyłączona.

**Lutownica do wylutowywania:** Dysze ssące wymieniać przy stanie rozgrzanym, użyć do tego szczypic do dysz rozlutowujących PDN. Ze względów bezpieczeństwa zaleca się, aby czyszczenie rozlutownicy wykonywać po jej ostygnięciu.

Utrzymywać w czystości powierzchnie przewodzące ciepło grotu lutowniczego oraz elementu grzewczego. Element grzewczy nie może mieć kontaktu z cyną lutowniczą.

### Wymiana filtra

#### WXDP 120 (Robust), WXDV 120:

W celu zapewnienia prawidłowego działania systemu filtracji należy wymieniać filtr stosując się do poniższych zaleceń:

- przynajmniej raz w roku lub
- zgodnie z wskazaniem, lub
- zgodnie z planem konserwacji

*Zanieczyszczone filtry należy traktować jako odpady specjalne.*

*Wymienione elementy urządzenia, filtry lub zużyte urządzenia należy usuwać zgodnie z przepisami obowiązującymi w danym kraju.*

*Nosić odpowiednie wyposażenie ochronne.*

## Gwarancja

Roszczenia nabywcy z tytułu wad produktu wygasają po roku od dostarczenia produktu. Nie dotyczy to roszczeń zwrotnych wg §§ 478 i 479 BGB (kodeksu cywilnego).

Na podstawie wydanej przez nas gwarancji odpowiadamy tylko wówczas, jeśli wydana została przez nas pisemna gwarancja jakości lub trwałości z użyciem pojęcia „Gwarancja”.

Gwarancja wygasa w przypadku użytkowania niezgodnego z przeznaczeniem i po dokonaniu jakichkolwiek modyfikacji przez osoby do tego nie powołane.

Więcej informacji uzyskają Państwo na stronie [www.weller-tools.com](http://www.weller-tools.com).

**Dane Techniczne**

Lutownice	WXP 65	WXP 80	WXP 90	WXP 120	WXP 200
Zakres temperatur °C	100 - 450	100 - 450	50 - 450	100 - 450	100 - 450
Zakres temperatur °F	212- 850	212- 850	150- 850	212- 850	212- 850
Pobór mocy	65 W	80 W	90 W	120 W	200 W
Napięcie sieciowe	24 V / AC	24 V / AC	24 V / AC	24 V / AC	24 V / AC
Czas nagrzewania (od 50°C do 350°C) (od 120°F do 660°F)	7 s	10 s	5 s	10 s	25 s
Typ grota, seria konstrukcyjna	XNT	LT	XNT, XH	XT	XHT
Stacja zasilająca	WX / WXD / WXA / WXR				

Lutownica do wylutowywania	WXDP 120 / WXDP 120 Robust	WXDV 120	WXHAP 200
Zakres temperatur °C	100 - 450	100 - 450	100 - 550
Zakres temperatur °F	212 - 850	212 - 850	200 - 999
Pobór mocy	120 W	120 W	200 W
Napięcie sieciowe	24 V / AC	24 V / AC	24 V / AC
Czas nagrzewania (od 50°C do 350°C) (od 120°F do 660°F)	35 s	35 s	-
Air flow max. l/min	-	-	20
Typ grota, seria konstrukcyjna	XDS	XDS	F, R, D, Q
Stacja zasilająca	WXD / WXR		WXA, WXR

Producent zastrzega prawo do wprowadzenia zmian technicznych!

**Zachowanie się temperatury**

Narzędzie do lutowania jest wyposażone w wewnętrzny czujnik użycia. Za jego pomocą można ustawić funkcję wyłączenia automatycznego (Stand by). Ustawienia są opisane w instrukcji obsługi określonej stacji.

**Symbole**



Uwaga!



**Ostrzeżenie! Niebezpieczeństwo poparzenia**



Przeczytać instrukcję obsługi!



Wzornictwo i miejsce pracy spełniające wymogi ESD



Znak CE



Brytyjski Certyfikat Zgodności



**Utylizacja**

Zużyty sprzęt elektryczny i elektroniczny należy gromadzić i usuwać oddzielnie. Przed utylizacją należy usunąć źródła światła z urządzeń. Proszę zasięgnąć informacji o centrach recyklingowych i punktach zbiorczych u władz lokalnych lub u wyspecjalizowanego dostawcy. W zależności od lokalnych przepisów, sprzedawcy detaliczni mogą być zobowiązani do bezpłatnego odbioru zużytego sprzętu elektrycznego i elektronicznego. Poprzez ponowne wykorzystanie i recykling zużytego sprzętu elektrycznego i elektronicznego pomagamy zmniejszać zapotrzebowanie na surowce. Zużyty sprzęt elektryczny i elektroniczny zawiera cenne materiały nadające się do recyklingu, które mogą mieć negatywny wpływ na środowisko naturalne i zdrowie użytkownika, jeśli nie zostaną zutilizowane w sposób przyjazny dla środowiska. Przed utylizacją zużytego sprzętu należy usunąć wszelkie zamieszczone na nim dane osobowe.

Zanieczyszczone filtry należy traktować jako odpady specjalne. Wymienione elementy urządzenia, filtry lub zużyte urządzenia należy usuwać zgodnie z przepisami obowiązującymi w danym kraju.



Lutowanie



Rozlutowywanie



Gorące powietrze



Olvassa át alaposan ezt az útmutatót és a mellékelt biztonsági előírásokat a készülék üzembe helyezése és használata előtt.

A biztonsági utasítások figyelmen kívül hagyása veszélyezteti a testi épséget és az életet.

Úgy őrizze meg ezt az útmutatót, hogy az minden felhasználó számára hozzáférhető legyen. Vegye figyelembe a csatlakoztatott készülékek mindenkorli üzemeltetési útmutatóját.

Olvassa el és tartsa be a mindenkorli Weller tápegység kezelési útmutatóját.

### Biztonsági utasítások

Biztonsági okokból gyermekek, 16 éven aluli fiatakorúak, valamint a szóban forgó üzemeltetési utasítást nem ismerő személyek nem használhatják a készüléket. A gyermekeket felügyelni kell annak biztosítására, hogy ne játszanak a készülékkel.

A szóban forgó készülék nem való arra, hogy korlátozott fizikai, érzelmi vagy szellemi képességű, illetve tapasztalatlan és/vagy hiányos ismeretekkel rendelkező személyek (gyermekeket is beleértve) használják.

Ha nem használja a forrasztópákát, akkor helyezze azt mindig a biztonsági tárolóba.

**Az idegenekertartsa távol a munkahelyétől.**

Gyermekeknek és illetékteleneknek tilos a munkaterületen tartózkodniuk. Ne engedje, hogy idegenek megérintsék a forrasztószerszámot vagy a kábelt.



**Csak eredeti Weller forrasztócsúcsokat használjon!**

### ▲ VIGYÁZAT

#### Áramütés

**Chráňte sa pred úrazom elektrickým prúdom.** Az antistatikus kidolgozású forrasztószerszámokon a markolat vezetőképes.

- Zabrňte dotyku tela s uzemnenými dielmi, napr. rúrami, vyhrievacími telesami, sporákmi a chladničkami.
- A forrasztókészüléket ne használja nyirkos vagy nedves környezetben.
- Ne dolgozzon feszültség alatt álló részeken.

### ▲ VIGYÁZAT

#### Égésveszély

**A forrasztócsúcs a forrasztási folyamatok közben nagyon forró. A hegy megérintésekor fennáll az égésveszély. Forrasztás után a forrasztókészülék és a munkadarabtartó még forró.**

- Ha nem használja a forrasztópákát, akkor helyezze azt mindig a biztonsági tárolóba. Zaisťte, aby bol bezpečnostný stojan bezpečne postavený.
- Ne érintse meg a forró pákahegyet és tartsa távol a gyúlékony tárgyaktól.
- A forrasztócsúcs cseréjét csak hideg állapotban végezze.
- Fűvókacsere csak hideg állapotban

**A folyékony forrasztóon égési sérüléseket okozhat. Védje magát az önröccsenésektől.**

- Hordjon megfelelő védőruházatot az égési sérülések elleni védekezéséért. Védje szemét és hordjon védőszemüveget.
- Ragasztók feldolgozásakor különösen a ragasztógyártó figyelmeztető utasításaira ügyeljen.
- A vákuumot és a forrólevegőt csak az arra tervezett csatlakozókhoz csatlakoztassa.

### ▲ VIGYÁZAT

#### Tűzveszély

**Pri zakrytí spájkovačky alebo bezpečnostného stojana hrozí nebezpečenstvo požiaru.**

- Mindig hagyja szabadon a forrasztókészüléket, illetve a biztonsági pákatartót.
- Ne tegyen éghető tárgyakat, folyadékokat vagy gázokat a forró forrasztókészülék közelébe.
- Ne tegye a forró pákát vagy csipeszt a munkalapra vagy műanyag felületre, és ne is hagyja ott azokat.
- Kerülje a véletlen üzemeltetést. A használaton kívüli forrasztókészülékeket kapcsolja feszültségmentesre.
- Tartsa távol a robbanékony és gyúlékony tárgyakat.
- A forrólevegős pákát ne irányítsa emberekre vagy gyúlékony tárgyakra.

**Spájkovačku uschovajte na bezpečnom mieste.** A használaton kívüli készülékeket és szerszámokat száraz, magasan fekvő, vagy zárt, gyermekek által el nem érhető helyen kell tárolni. A nem használt forrasztószerszámot kapcsolja feszültség- és nyomásmentes helyzetbe.

**Kábel nepoužívajte na účely, na ktoré nie je určený.** A készüléket soha ne emelje fel a vezetéknel fogva. Kábel nepoužívajte na vyhľadovanie zástrčky zo zásuvky. Kábel chráňte pre horúčavou, olejmi a ostrými hranami

**Budte opatrný.** Figyeljen oda arra, amit csinál. Körültekintéssel végezze a munkáját. Spájkovačku nepoužívajte, keď ste nekoncentrovaný.

**Vyhňte sa neobvyklému držaniu tela.** Svoje pracovisko usporiadajte ergonomicky. Úgyeljen arra, hogy helyesen tartsa a szerszámot munkavégzés közben, mert a helytelen tartás sérülésekhez vezethet.

**A forrasztószerszámot csak műszakilag kifogástalan állapotban szabad üzemeltetni.** A védőberendezéseket nem szabad üzemen kívül helyezni.

**Az üzemzavarokat és hibákat azonnal el kell hárítani.** A készülék/szerszám használata előtt gondosan ellenőrizze a védőberendezések hibátlan és megfelelő működését. Ellenőrizze, hogy a mozgó alkatrészek kifogástalanul működnek-e és nem szorulnak-e, vagy nem sérültek-e az alkatrészek. A készülék kifogástalan működésének előfeltétele, hogy az egyes alkatrészek megfelelően legyenek összeszerelve, és megfeleljenek minden feltételnek.

**A megfelelő szerszámot használja.** Csak a tartozéklistán szereplő vagy a gyártó által engedélyezett tartozékokat vagy kiegészítő eszközöket használja. A WELLER tartozékokat vagy kiegészítő eszközöket csak eredeti WELLER készülékeken használja. Más szerszámok és más tartozékok használata sérülésveszélyt jelenthet az Ön számára.

**Biztosítsa a szerszámot.** A munkadarab rögzítéséhez használjon befogó szerkezeteket.

**Használja a forrasztási füstelszívót.** Ha rendelkezésre állnak a berendezések a forrasztási füst-elszívó csatlakoztatásához, győződjön meg ezek csatlakoztatásáról és helyes használatáról.

## Rendeltetésszerű használat

A forrasztópákát kizárólag a használati útmutatóban megadott forrasztási és kiforrasztási célokra használja, az itt megadott feltételek szerint.

### ▲ VIGYÁZAT

#### WXDP 120 (Robust), WXDV 120

Éghető gázokat vagy folyadékokat tilos elszívni.

A készülék csak kifogástalanul behelyezett és arra tervezett szűrőkartusokkal üzemeltesse.

Cserélje ki a tele levő szűrőkartusokat.

A forrasztópáka csakis a Weller tápegységeivel használható. Ez a készülék csak szobahőmérsékleten és beltérben hasz-

nálható. Óvja nedvességtől és közvetlen napsugárzástól.

## Felhasználói csoportok

A különböző nagyfokú kockázatok és veszélyforrások miatt egyes munkafolyamatokat csak képzett szakemberek végezhetnek.

Munkafolyamat	Felhasználói csoportok
A forrasztási paraméterek előírásai	Műszaki képzettségű szakzemélyzet
Elektromos alkatrészek cseréje	Villamos szakember
A karbantartási időintervallumok előírásai	Biztonsági szakember
Kezelés Szűrőcsere	Laikusok
Kezelés Szűrőcsere Elektromos alkatrészek cseréje	Műszaki tanulók egy képzett szakember irányítása és felügyelete mellett

## Ápolás és karbantartás

### ▲ VIGYÁZAT



**Mielőtt bármilyen munkához kezd a gépen, áramtalanítsa (húzza ki a konnektorból)! Hagyja a berendezést lehűlni.**

Rendszeresen ellenőrizzen minden csatlakoztatott kábelt és tömlőt. A hibás villamos szerszámok minden további használatát azonnal fel kell függeszteni.

Az eltömődött fűvókák használata tilos.



**Csak a Weller által kiképzett személyzet végezhet javításokat a készüléken.**

Csak eredeti WELLER alkatrészeket használjon.

### ▲ VIGYÁZAT

#### Égésveszély

- A pákahegyek csak akkor cserélhetők, ha hidegek.
- A szivófűvókák cseréjét és tisztítását csak forró állapotban végezze megfelelő szerszámmal.
- A forrólevető-fűvókákat csak megfelelő szerszámmal cserélje.
- Az óngyűjtő tartályt csak hideg állapotban tisztítsa és cserélje.

**Forrasztópáka:** A forrasztópákának kikapcsolt állapotban legalább 3 percen át a biztonsági pákatartóban kell maradnia, míg a pákahegy lehűl. A LED állapotkijelzője legyen kikapcsolva

**Kiforrasztópáka:** Az elszívófűvókákat meleg állapotukban cserélje, ehhez használja a PDN kiforrasztófűvóka-fogót. Biztonsági okokból a kiforrasztópáka tisztítását hideg állapotban ajánljuk.

Tartsa tisztán a pákahegyek és a fűtőelemek hőátadó felületeit. A fűtőelem nem kerülhet érintkezésbe forrasztóónnal.

### Szűrőcsere

#### WXDP 120 (Robust), WXDV 120:

A szűrőrendszer szabályos működéséhez a következőképpen kell cserélni a szűrőt:

- legalább évente egyszer
- a kijelzést követően, vagy
- a karbantartási terv szerint

*A szennyezett szűrőket veszélyes hulladékként kell kezelni.*

*A kicserélt készülékalkatrészeket, szűrőt vagy a használt készüléket az Ön országának előírásai szerint ártalmatlanítsa.*

*Viseljen megfelelő védőfelszerelést.*

## Garancia

A vevő szavatossági igényei a készülék vevőhöz történt kiszállításától számított egy év után elévülnek. Ez nem vonatkozik a vevő BGB (Német Szövetségi PTK) §§ 478, 479 szerinti viszontkereseti igényére.

Az általunk rendelkezésre bocsátott garancia értelmében csak akkor állunk jót, ha a készülék tulajdonságaira és tartósságára vonatkozó garanciát írásba foglaltuk és a „Garancia” fogalma alatt bocsátottuk ki.

A garancia érvényét veszíti szakszerűtlen használat esetén, illetve ha szakképzetlen személyek végeznek rajta módosításokat.

További információkért kérjük, látogasson el a weboldalra [www.weller-tools.com](http://www.weller-tools.com).



## Műszaki Adatok

Forrasztópáka	WXP 65	WXP 80	WXP 90	WXP 120	WXP 200
Hőmérséklet-tartomány °C	100 - 450	100 - 450	50 - 450	100 - 450	100 - 450
Hőmérséklet-tartomány °F	212 - 850	212 - 850	150 - 850	212 - 850	212 - 850
Teljesítményfelvétel	65 W	80 W	90 W	120 W	200 W
Hálózati feszültség	24 V / AC	24 V / AC	24 V / AC	24 V / AC	24 V / AC
Felfűtési idő (50 °C-ról 350 °C-ra) (120 °F-ről 660 °F-re)	7 s	10 s	5 s	10 s	25 s
Csúcs típusa, gyártási sorozat	XNT	LT	XNT, XH	XT	XHT
Tápegység	WX / WXD / WXA / WXR				

Kiforrasztópáka	WXDP 120 / WXDP 120 Robust	WXDV 120	WXHAP 200
Hőmérséklet-tartomány °C	100 - 450	100 - 450	100 - 550
Hőmérséklet-tartomány °F	212 - 850	212 - 850	200 - 999
Teljesítményfelvétel	120 W	120 W	200 W
Hálózati feszültség	24 V / AC	24 V / AC	24 V / AC
Felfűtési idő (50 °C-ról 350 °C-ra) (120 °F-ről 660 °F-re)	35 s	35 s	-
Air flow max. l/min	-	-	20
Csúcs típusa, gyártási sorozat	XDS	XDS	F, R, D, Q
Tápegység	WXD / WXR		WXA, WXR

A műszaki változtatások jogát fenntartjuk!

## Hőmérséklet viselkedés

A forrasztóeszköz belső használóterezelével rendelkezik. Ezen keresztül állítható be az automata kikapcsolási funkció (stand-by). A beállítások az adott állomás üzemeltetési utasításában találhatóak.

## Szimbólumok



Figyelem!



Vigyázat! Égésveszély



Olvassa el a kezelési útmutatót!



Elektrosztatikusan veszélyeztetett alkatrészekhez alkalmas dizájn és munkahely



CE-jelölés



Egyesült királyságbeli megfelelőségi jelölés



## Ártalmatlanítás

Az elektromos és elektronikus berendezések hulladékait elkülönítve kell gyűjteni és ártalmatlanítani. Az ártalmatlanítás előtt távolítsa el az izzókat a berendezésekből. A helyi hatóságoknál vagy szakkereskedőjénél tájékozódjon a hulladékudvarokról és gyűjtőhelyekről. A helyi rendelkezésektől függően a kiskereskedők kötelesek lehetnek az elektromos és elektronikus berendezések hulladékait ingyenesen visszavenni. Az elektromos és elektronikus berendezések hulladékainak újrahasználatával és újrahasznosításával járuljon hozzá a nyersanyagszükséglet csökkentéséhez. Az elektromos és elektronikus berendezések hulladékai értékes újrahasznosítható anyagokat tartalmaznak, melyek környezetvédelmi szempontból nem megfelelő ártalmatlanítás esetén negatív hatással lehetnek a környezetre és az Ön egészségére. Ártalmatlanítás előtt törölje a használt készüléken lévő lehetséges személyes adatokat.

A szennyezett szűrőket veszélyes hulladékként kell kezelni. A kicserélt készülékalkatrészeket, szűrőt vagy a használt készüléket az Ön országának előírásai szerint ártalmatlanítsa.



Forrasztás



Kiforrasztás



Forrólevegő



**Pred uvedením do činnosti a pred prácou s prístrojom si preštudujte dôkladne tento návod a priložené bezpečnostné pokyny.**

Pri nedodržaní bezpečnostných predpisov hrozí nebezpečenstvo ohrozenia života a zdravia.

Tento návod uschovajte tak, aby bol prístupný pre všetkých používateľov. Dodržiavajte príslušné návody na používanie pripojených zariadení.

Prečítajte si návod na používanie práve používanej napájacej jednotky Weller a dodržiavajte ho.

## Bezpečnostné pokyny

Z bezpečnostných dôvodov nesmú tento prístroj používať deti a mládež mladšia ako 16 rokov, ako aj osoby, ktoré sa s týmto návodom na obsluhu neoboznámili. Deti by mali byť pod dozorom, aby bolo zaistené, že sa s prístrojom nebudú hrať.

Tento prístroj nie je určený nato, aby ho používali osoby (vrátane detí) s obmedzenými fyzickými, zmyslovými alebo psychickými schopnosťami, alebo ktoré majú nedostatok skúseností a/alebo vedomostí.

Keď spájkovačku nepoužívate, odložte ju vždy do bezpečnostného stojana.

**Ostatné osoby udržiavajte vzdialené od vášho pracoviska.**

Zdržiavanie sa detí a nepovolaných osôb v pracovnej oblasti nie je dovolené. Nedovoľte, aby sa iné osoby dotýkali spájkovačky alebo kábla.



**Používajte len originálne spájkovacie hroty Weller!**

### **▲ VÝSTRAHA** Zásah elektrickým prúdom

**Zaščitíte se pred elektrickým udarom.** Pri spájkovačkách v antistatickom prevedení je rukoväť vodivá.

- Izogibajte se telesnemu stiku z ozemljenými deli, npr. cevni, radiatori, štedilniki in hladilniki.
- Spájkovačku nepoužívajte vo vlhkem alebo mokrom prostredí.
- Nepracujte na dieloch, ktoré sú pod napätím.

### **▲ VÝSTRAHA** Nebezpečenstvo popálenia

**Hrot spájkovačky je pri procesoch spájkovania veľmi horúci. Pri kontakte s hrotom vzniká nebezpečenstvo popálenia. Po ukončení spájkovania sú spájkovačka a držiak obrobku ešte horúce.**

- Keď spájkovačku nepoužívate, odložte ju vždy do bezpečnostného stojana. Zagotovíte, da bo v varnostnem odlagališču varno odloženo.
  - Nedotýkajte sa horúcich spájkovacích hrotov a zápalné predmety udržiavajte v bezpečnej vzdialenosti..
  - Výmenu hrotov spájkovačky vykonávajte len v studenom stave
  - Výmenu dýz vykonávajte len v studenom stave
- Nebezpečenstvo popálenia tekutým spájkovacím činom. Chránite sa pred striekancami cínu.**
- Noste príslušný ochranný odev, aby ste sa chránili pred popáleninami. Chránite svoje oči a používajte ochranné okuliare.
  - Pri spracovávaní lepidiel sa musia dodržiavať predovšetkým výstražné upozornenia výrobcu lepidla.
  - Vákuum a horúci vzduch pripájajte len na prípojky, ktoré sú na to určené.

### **▲ VÝSTRAHA** Nebezpečenstvo požiaru

**Pokrivanje spajkalnega orodja ali varnostnega odlagališča predstavlja nevarnost požara.**

- Spájkovačka a bezpečnostný stojan musia zostať vždy nezakryté.
- Do blízkosti spájkovačky neumiestňujte horľavé predmety, kvapaliny alebo plyny.
- Horúce spájkovacie alebo odspájkovacie hroty nepokladajte na pracovnú plochu ani na plastové plochy, ani ich tam nenechávajte.
- Vyvarujte sa neúmyselnému uvedeniu do prevádzky. Nepoužívané spájkovačky odpojte od napätia.
- Vyhýbajte sa výbušným a horľavým predmetom.
- Horkovzdušnú pištoľ nemierte na osoby ani horľavé predmety.

**Spajkalnik shranjujte na varen način.** Nepoužívané prístroje a nástroje by sa mali uschovávať na suchom, vysoko umiestnenom a uzatvorenom mieste mimo dosahu detí. Nepoužívané spájkovacie nástroje prepnite do stavu bez napätia a tlaku.

**Kabla ne uporabljajte v namene, za katere ni predviden.** Prístroj nikdy nenoste za kábel. Ne vlecite za kábel, kedar želite izvleči vtič iz vtičnice. Zaščitite kábel pred vročino, oljem in ostrimi robovi.

**Bodite pazljivi.** Dávajte pozor na to, čo robíte. K práci pristupujte s rozumom. Spajkalnika ne uporabljajte, ko niste zbrani.

**Izogibajte se nenormalni telesni drži.** Delovni prostor oblikujte ergonomsko pravilno. Zabráňte chybám držania tela pri práci, chyby držania tela spôsobujú ujmi na držaní tela.

**Spájkovačka sa smie uviesť do činnosti len v dokonalom technickom stave.** Ochranné prípravky sa nesmú uvádzať mimo prevádzku.

**Poruchy a chyby sa musia bezodkladne odstrániť.** Pred každým použitím prístroja / nástroja sa musí starostlivo prekontrolovať bezchybná a riadna funkcia ochranných prípravkov. Prekontrolujte, či pohyblivé diely fungujú bezchybne, či sa nezasekávajú alebo či nie sú poškodené diely. Všetky diely musia byť správne namontované a spíňať všetky podmienky, aby sa zaručila bezchybná prevádzka prístroja.

**Používajte správny nástroj.** Používajte iba príslušenstvo alebo prídavné prístroje, ktoré sú uvedené v zozname príslušenstva alebo sú schválené výrobcom. Príslušenstvo WELLER alebo prídavné prístroje používajte iba na originálnych prístrojoch WELLER. Použitie iných nástrojov a iného príslušenstva môže pre vás znamenať nebezpečenstvo poranenia.

**Zaistite nástroj.** Používajte upínacie prípravky na uchytenie obrobku.

**Používajte odsávanie dymu zo spájkovania.** Ak sú prítomné prípravky na pripojenie odsávania dymu zo spájkovania, presvedčte sa, či sú pripojené a či sa správne používajú.

Spájkovacia rúčka sa smie prevádzkovať len s napájacími jednotkami Weller .

Tento prístroj sa smie používať len pri izbovej teplote a vo vnútorných priestoroch. Chránite pred vlhkosťou a priamym slnečným žiarením.

### Skupiny používateľov

Z dôvodu rôzne vysokých rizík a potenciálov nebezpečenstva môžu niektoré pracovné kroky vykonávať len vyškolení odborníci.

Pracovný krok	Skupiny používateľov
Zadanie parametrov spájkovania	Odborný personál s technickým vzdelaním
Výmena elektrických náhradných dielov	Elektrotechnik
Zadanie intervalov údržby	Odborník v oblasti bezpečnosti
Obsluha Výmena filtra	Laici
Obsluha Výmena filtra Výmena elektrických náhradných dielov	Učni technických odborov pod vedením a dozorom vyškolených odborníkov

### Používanie v súlade s určeným účelom

Spájkovacia rúčka používajte výlučne v súlade s účelom uvedeným v návode na použitie, na spájkovanie a odpájkovanie za uvedených podmienok.

#### **▲ VÝSTRAHA**

#### **WXDP 120 (Robust), WXDV 120**

Horľavé plyny a kvapaliny sa nesmú odsávať.

Prístroj sa smie prevádzkovať len so správne nasadenými a na tento účel určenými filtračnými kartušami.

Plné filtračné kartuše vymeňte.

## Ošetrovanie a údržba



**VÝSTRAHA**  
Pred každou prácou na stroji vyťahnite zástrčku zo zásuvky. Zariadenie nechajte vychladnúť.

Pravidelne kontrolujte všetky pripojené káble a hadice. Poškodené elektrické náradie ihneď prestaňte akokoľvek používať.

Upchaté dýzy sa nesmú používať.



**Opravy musí vykonávať vyškolený personál spoločnosti Weller.**

Používajte len originálne náhradné diely firmy WELLER.

**VÝSTRAHA** Nebezpečenstvo popálenia

- Spájkovacie hroty sa smú vymieňať iba vtedy, ak sú chladné.
- Výmenu sacích dýz a čistenie vykonávajú len v horúcom stave s vhodným náradím
- Výmenu dýz na horúci vzduch vykonávajú len s vhodným náradím
- Zbernú nádrž na cín čistíte a vymieňate len v studenom stave

**Spájkovacia rúčka:** Spájkovačka musí vo vypnutom stave zostať minimálne 3 minúty v bezpečnostnom stojane, pokým spájkovací hrot nevychladne. LED-dióda na indikovanie stavu sa musí vypnúť.

**Odspájkovacia rúčka:** Nasávacie dýzy vymieňate v teplom stave, použite PDN kliešte na odspájkovacia dýzu. Z bezpečnostných dôvodov odporúčame čistenie odspájkovacieho piesta v studenom stave.

Plochy spájkovacieho hrotu a vyhrievacieho telesa určené na prenos tepla udržiavajte čisté. Vyhrievací prvok nesmie prísť do styku so spájkovacím cínom.

### Výmena filtra

#### WXDP 120 (Robust), WXDV 120:

Na zabezpečenie riadnej funkcie filtračného systému sa musí filter vymeniť nasledovne:

- minimálne 1-krát za rok
- po indikácii alebo
- podľa plánu údržby

*So znečistenými filtrami je potrebné zaobchádzať ako so špeciálnym odpadom.*

*Vymenené časti filtra, samotný filter alebo staré zariadenie likvidujte v súlade s predpismi vašej krajiny.*

*Noste vhodné ochranné prostriedky.*

## Záruka

Nároky kupujúceho na odstránenie chýb tovaru sú premlčané jeden rok po jeho dodaní kupujúcemu. Neplatí to pre regresné nároky kupujúceho v zmysle §§ 478, 479 BGB (nemecký občiansky zákonník).

Nami poskytovanú záruku poskytujeme iba v prípade, ak sme záruku spoľahlivosti alebo trvanlivosti písomne vystavili a označili pojmom „Záruka“.

Záruka prepadá pri neodbornom používaní a ak boli vykonané zásahy nekvalifikovanými osobami.

Informujte sa prosím na internetovej stránke [www.weller-tools.com](http://www.weller-tools.com).

## Technické údaje

Spájkovacia rúčka	WXP 65	WXP 80	WXP 90	WXP 120	WXP 200
Rozsah teploty °C	100 - 450	100 - 450	50 - 450	100 - 450	100 - 450
Rozsah teploty °F	212- 850	212- 850	150- 850	212- 850	212- 850
Príkon Príkon	65 W	80 W	90 W	120 W	200 W
Sieťové napätie	24 V / AC	24 V / AC	24 V / AC	24 V / AC	24 V / AC
Doba nahrievania (50°C na 350°C) (120°F na 660°F)	7 s	10 s	5 s	10 s	25 s
Typ hrotu, konštrukčný rad	XNT	LT	XNT, XH	XT	XHT
Napájacia jednotka	WX / WXD / WXA / WXR				

Odspájkovacia rúčka	WXDP 120 / WXDP 120 Robust	WXDV 120	WXHAP 200
Rozsah teploty °C	100 - 450	100 - 450	100 - 550
Rozsah teploty °F	212 - 850	212 - 850	200 - 999
Príkon Príkon	120 W	120 W	200 W
Sieťové napätie	24 V / AC	24 V / AC	24 V / AC
Doba nahrievania (50°C na 350°C) (120°F na 660°F)	35 s	35 s	-
Množstvo vzduchu max. l/min	-	-	20
Typ hrotu, konštrukčný rad	XDS	XDS	F, R, D, Q
Napájacia jednotka	WXD / WXR		WXA, WXR

Technické zmeny vyhradené!

## Teplotná odozva

Spájkovačka obsahuje interný senzor používania. Je na ňom možné nastaviť automatické vypnutie funkcie (úsporný režim). Nastavenia sú v príslušnom návode na obsluhu.

## Symbols



Pozor!



Výstraha! Nebezpečenstvo popálenia



Prečítajte si návod na obsluhu!



Dizajn a pracovisko v súlade s ESD



Značka CE



Značka zhody v Británii



## Likvidácia

Odpad z elektrických a elektronických zariadení treba zbierať a likvidovať oddelene. Pred likvidáciou odstráňte zo zariadení osvetľovacie prostriedky.

Informujte sa pri miestnych úradoch alebo u vášho odborného predajcu ohľadom recyklačných dvorov a zberných miest. Podľa miestnych ustanovení môžu maloobchodní predajcovia byť povinní bezplatne zobrať späť odpad z elektrických a elektronických zariadení. Opätovným použitím a recykláciou vášho odpadu z elektrických a elektronických zariadení prispievate k zníženiu potreby surovín. Odpad z elektrických a elektronických zariadení obsahuje cenné, opätovne použiteľné materiály, ktoré pri ekologickej likvidácii nemôžu mať negatívne účinky na životné prostredie a vaše zdravie. Pred likvidáciou podľa možnosti vymažte na vašom použitom prístroji existujúce osobné údaje.

So znečistenými filtrami je potrebné zaobchádzať ako so špeciálnym odpadom. Vymenené časti filtra, samotný filter alebo staré zariadenie likvidujte v súlade s predpismi vašej krajiny.



Spájkovanie



Odspájkovanie



Horúci vzduch



**Pred zagonom naprave in preden začnete z delom v celoti preberite ta navodila in priložena varnostna navodila.**

Z neupoštevanjem varnostnih navodil lahko ogrozite zdravje in življenje.

Navodila shranite tako, da bodo dostopna vsem uporabnikom. Upoštevajte navodila za uporabo priklopljenih naprav.

Preberite in upoštevajte ustrezna navodila za uporabo ustrezne Wellerjeve napajalne enote .

## Varnostna navodila

Naprave zaradi varnosti ne smejo uporabljati otroci, osebe, mlajše od 16 let, kakor tudi osebe, ki niso seznanjene z navodili za uporabo. Otroke je potrebno nadzorovati, da se zagotovi, da se z napravo ne bodo igrali.

Naprava ni namenjena uporabi s strani oseb (vključno z otroci), ki imajo omejene fizične, senzorične ali duševne sposobnosti, pomanjkljive izkušnje ali pomanjkljivo znanje.

Če spajkalnika ne potrebujete, ga vedno odložite v varovalni odlagalnik.

**Drugim osebam prepričajte dostop do svojega delovnega mesta.**

Zadrževanje otrok in nepooblaščenih oseb v delovnem območju ni dovoljeno. Ne dovolite, da bi se druge osebe dotikale spajkalnika ali kabla.



**Uporabljajte samo originalne spajkalne konice Weller!**

### **⚠ OPOZORILO Električni udar**

**Hoiduge elektrilöögist!** Pri spajkalnikih antistatične izvedbe je ročaj električno prevoden.

- Vältige kehakontakti maandatud detailidega - näiteks torude, küttekehade, ahjude ja külmkappidega.
- Spajkalnika ne uporabljajte v vlažnih ali mokrih razmerah.
- Ne obdeluje delov, ki so pod napetostjo.

### **⚠ OPOZORILO Nevarnost opeklin**

**Spajkalna konica se med spajkanjem zelo segreje. Ob dotiku konic obstaja nevarnost opeklin. Po postopku spajkanja sta spajkalnik in nosilec obdelovanca še vroča.**

- Če spajkalnika ne potrebujete, ga vedno odložite v varovalni odlagalnik. Veenduge, et turvahoidik seisaks stabiilselt.
  - Ne dotikajte se vročih spajkalnih konic in odstranite vnetljive predmete..
  - Menjavajte samo hladne spajkalne konice
  - Šobe menjavajte samo v hladnem stanju
- Tekoči cin za spajkanje vas lahko opeče. Zaščitite se pred brzigi cina za spajkanje.**
- Nosite primerno zaščitno obleko, ki vas bo zaščitila pred opeklinami. Zaščitite si oči z zaščitnimi očali.
  - Pri obdelavi lepil nujno upoštevajte opozorila proizvajalca lepila.
  - Podtlak in vroč zrak priklopljajte samo na predvidene priključke.

### **⚠ OPOZORILO Nevarnost požara**

**Jooteseadme vői turvahoidiku kinnikatmisel tekib tulekahjuht. Ärge katke jooteseadet ja turvahoidikut kunagi kinni.**

- Spajkalno orodje in varnostno odlagalniše naj bosta vedno prosti.
- V bližino vročega spajkalnika ne nosite gorljivih predmetov, tekočin ali plinov.
- Vročih spajkalnih/odspajkalnih konic ne odlagajte in ne puščajte na delovni ali plastični površini.
- Poskrbite, da ne more priti do nenamernega vklopa. Spajkalnike, ki jih ne uporabljate, odklopite z električnega omrežja.
- Napravi ne približujte eksplozivnih ali gorljivih predmetov.
- Spajkalnika na vroči zrak ne usmerjajte v ljudi ali proti vnetljivim predmetom.

**Hoidke oma jooteinstrumenti kindlas kohas.** Naprave in orodja, ki niso v uporabi, shranjujte v suhem, visoko ležečem ali zaprtem prostoru in izven dosega otrok. Spajkalnike, ki jih ne uporabljate, odklopite z električnega omrežja in poskrbite, da niso pod tlakom.

**Ärge kasutage kaablit selleks mitte ettenähtud eesmärgidel.** Orodja nikoli ne prenašajte tako, da ga držite za kabel. Ärge kasutage kaablit pistiku pistikupesast väljatömbamiseks. Kaitske kaablit kuumuse, õli ja teravate servade eest.

**Olge tähelepanelikud.** Bodite osredotočeni na to, kar delate. Pri delu bodite zbrani. Ärge kasutage jooteinstrumenti, kui te ei ole keskendunud.

**Vältige ebanormaalset kehahoiakut.** Kujundage oma töökoht ergonomiliselt õigesti ja vältige töötamisel ebaõiget kehahoiakut. Pazite na pravilno držo pri delu, saj nepravilna drža škoduje zdravju.

**Uporaba spajkalnika je dovoljena samo v tehnično brezhibnem stanju.** Onemogočanje zaščitnih delov ni dovoljeno.

**Nemudoma odpravite motnje in napake.** Pred vsako uporabo naprave/orodja skrbno preverite, ali zaščitni deli brezhibno delujejo v skladu z namenom. Preverite, ali premični deli brezhibno delujejo in se ne zatikajo, pregledjte dele za morebitne poškodbe. Za brezhibno delovanje orodja morajo biti vsi deli pravilno nameščeni, prav tako pa morajo izpolnjevati vse pogoje.

**Uporabljajte pravo orodje.** Uporabljajte le pribor in dodatne naprave, ki so na seznamu pribora ali so na voljo pri proizvajalcu. Pribor in dodatne naprave WELLER uporabljajte izključno z napravami WELLER. Ob uporabi drugih orodij in pribora se lahko poškodujete.

**Zavarujte orodje.** Orodje fiksirajte z ustreznimi pritrdilnimi pripravami.

**Uporabljajte napravo za odsesavanje dima, ki nastaja pri spajkanju.** Če imate na razpolago napravo za odsesavanje dima, ki nastaja pri spajkanju, se prepričajte, da je le-ta priključena in pravilno deluje.

## Uporaba v skladu s predpisi

Izraz Spajkalnik uporabljajte izključno v skladu z nameni, navedenimi v navodilih za uporabo, in sicer za spajkanje in odsajkanje pod tu navedenimi pogoji.

### ▲ OPOZORILO

#### WXDP 120 (Robust), WXDV 120

Odsesavanje gorljivih plinov in tekočin ni dovoljeno.

Napravo uporabljajte samo s pravilno vstavljenimi in predvidenimi filtrskimi kartušami.

Polne filtrske kartuše zamenjajte.

Spajkalnik lahko uporabljate le z Wellerjevimi napajalnimi enotami.

To napravo je dovoljeno uporabljati samo pri sobni temperaturi in v notranjih prostorih. Zaščitite jo pred vlago in pred neposrednim sončnim sevanjem.

## Skupine uporabnikov

Zaradi različnih stopenj tveganja in nevarnosti smejo določene delovne korake izvajati samo izšolani strokovnjaki.

Delovni korak	Skupine uporabnikov
Vnos parametrov spajkanja	Strokovno osebje s tehnično izobrazbo
Menjava električnih nadomestnih delov	Strokovnjak električar

Vnos intervalov vzdrževanja	Varnostno osebje
Uporaba Menjava filtra	Laiki
Uporaba Menjava filtra Menjava električnih nadomestnih delov	Usposabljanje oseb za delo na tehničnem področju pod vodstvom in nadzorom izšolanega strokovnega osebja

## Nega in vzdrževanje

### ▲ OPOZORILO



**Pred vsemi deli na napravi izvlecite vtičake iz vtičnice. Počakajte, da se naprava ohladi.**

Redno preverjajte priključene kable in cevi. Nemudoma nehajte uporabljati poškodovana električna orodja.

Zamašenih šob ne smete uporabljati.



**Popravila lahko izvaja le osebje, ki ga izšola družba Weller.**

Uporabljajte samo originalne rezervne dele WELLER.

### ▲ OPOZORILO

#### Nevarnost opeklin

- Spajkalne konice lahko menjate le takrat, ko se ohladijo.
- Sesalne šobe menjavajte in čistite samo v segretem stanju in z ustreznim orodjem
- Sesalne šobe menjavajte samo s primernim orodjem
- Posodo za zbiranje spajke čistite in menjavajte samo v hladnem stanju

**Spajkalnik:** Izklopljen spajkalnik mora biti vsaj 3 minute v varovalnem odlagalniku, da se spajkalna konica ohladi. Statusna svetleča dioda mora biti ugasnjena.

**Odspajkalnik:** Sesalne šobe zamenjajte v toplem stanju, uporabite šobo odspajkalnika PDN. Iz varnostnih razlogov priporočamo čiščenje odspajkalnika v ohlajenem stanju.

Poskrbite za čistočo površin spajkalne konice in grelnega telesa, prek katerih se prenaša toplota. Grelni element ne sme priti v stik s spajko.

### Menjava filtra

#### WXDP 120 (Robust), WXDV 120:

Za pravilno delovanje filtrirnega sistema morate filter menjati, kot je opisano v nadaljevanju:

- najmanj enkrat letno ali
- po prikazu ali
- v skladu z vzdrževalnim načrtom

*Z umazanimi filtri morate ravnate kot z nevarnimi odpadki.*

*Zamenjane dele naprave, filtre in stare naprave odstranite v skladu z nacionalnimi predpisi.*

*Uporabljajte primerno zaščitno opremo.*

## Garancija

Zahtevki kupca zaradi napak, zastarajo v enem letu od dobave. To ne velja za regresne zahtevke kupca po §§ 478, 479 BGB.

V garanciji, ki smo jo izdali mi, jamčimo le, če smo pisno izdali garancijo za kakovost ali trajnost ob uporabo pojma „Garancija“.

Garancija ne velja v primeru nestrokovne uporabe in kadar v napravo posegajo ne kvalificirane osebe.

Podrobnejše informacije najdete na spletni strani [www.weller-tools.com](http://www.weller-tools.com).



## Tehnični Podatki

Spajkalnik	WXP 65	WXP 80	WXP 90	WXP 120	WXP 200
Temperaturno območje °C	100 - 450	100 - 450	50 - 450	100 - 450	100 - 450
Temperaturno območje °F	212- 850	212- 850	150- 850	212- 850	212- 850
Poraba moči	65 W	80 W	90 W	120 W	200 W
Omrežna napetost	24 V / AC	24 V / AC	24 V / AC	24 V / AC	24 V / AC
Čas segrevanja (50 °C na 350 °C) (120 °F na 660 °F)	7 s	10 s	5 s	10 s	25 s
Tip konice, serija	XNT	LT	XNT, XH	XT	XHT
Napajalna enota	WX / WXD / WXA / WXR				

Odspajkalnik	WXDP 120 / WXDP 120 Robust	WXDV 120	WXHAP 200
Temperaturno območje °C	100 - 450	100 - 450	100 - 550
Temperaturno območje °F	212 - 850	212 - 850	200 - 999
Poraba moči	120 W	120 W	200 W
Omrežna napetost	24 V / AC	24 V / AC	24 V / AC
Čas segrevanja (50 °C na 350 °C) (120 °F na 660 °F)	35 s	35 s	-
Pretok zraka max. l/min	-	-	20
Tip konice, serija	XDS	XDS	F, R, D, Q
Napajalna enota	WXD / WXR		WXA, WXR

Pridržujemo si pravico do tehničnih sprememb!

## Gibanje temperature

Spajkalnik ima senzor, ki zaznava uporabo. Z njim lahko nastavite samodejno funkcijo izklopa (stanje pripravljenosti – stand-by). Navodila najdete v ustreznih navodilih za uporabo postaje.

## Simboli



Pozor!



Opozorilo! Nevarnost opeklin



Preberite navodila za uporabo!



Zasnova in delovno mesto ustrežata zahtevam elektrostatičnega praznjenja



Znak CE



Britanska oznaka za združljivost



## Odstranjanje

Odpadno električno in elektronsko opremo je treba zbirati ločeno. Odpadne svetlobne vire je treba odstraniti iz opreme. Za nasvet glede recikliranja in zbirnih mest se obrnite na lokalno oblast ali trgovca. V skladu z lokalnimi predpisi so lahko trgovci na drobno obvezani, da morajo brezplačno vzeti nazaj odpadno električno in elektronsko opremo. Vaš prispevek k ponovni uporabi in recikliranju odpadne električne in elektronske opreme pomaga pri zmanjševanju povpraševanja po surovinah. Odpadna električna in elektronska oprema vsebuje dragocene materiale, primerne za recikliranje, ki imajo lahko, če niso odstranjeni na okolju prijazen način, škodljive posledice za okolje in zdravje ljudi. Z odpadne opreme izbršite osebne podatke, če obstajajo.

Z umazanimi filtri morate ravnate kot z nevarnimi odpadki. Zamenjane dele naprave, filtre in stare naprave odstranite v skladu z nacionalnimi predpisi.



Spajkanje



Odspajkanje



Vroč zrak



**Luige see kasutusjuhend ja juuresolevad ohutusjuhised enne seadme kasutuselevõttu ja sellega töötamist hoolikalt läbi.**

Nendest ohutuseeskirjadest mittekiinnipidamine on ohtlik tervisele ja elule.

Säilitage seda kasutusjuhendit kohas, kus kõik kasutajad sellele ligi pääsevad. Jälgige ühendatud seadmete vastavaid kasutusjuhendeid.

Luige läbi ja järgige kasutatava Welleri toiteploki kasutusjuhendit.

## Ohutusjuhised

Turvakaalutlustel ei tohi seadet kasutada lapsed ja alla 16 aasta vanused noorukid ning mitte ka need, kes ei ole selle kasutusjuhendiga tutvunud. Lapsed peavad olema järelevalve all, et nad seadmega ei mängiks.

Seda seadet ei tohi kasutada keha-, meele- või vaimupuudega ning ebapiisavate kogemuste ja/või teadmistega inimesed (kaasa arvatud lapsed).

Kasutusvaheaegadel asetage jootetööriist alati ohutushoidikule.

**Hoidke kõrvalised isikud oma töökohast eemal.**

Lastel ja volitamata isikutel on keelatud tööalas viibida. Ärge lubage teistel isikutel puudutada jooteinstrumenti või kaablit!



**Kasutage ainult originaalseid Welleri jootetsikuid!**

### ⚠ HOIATUS Elektrilöök

**Uzmanieties no elektriskā trieciēna.** Jooteinstrumentide antistaatilisel variandil on elektrit juhtiv käepide.

- Raugiet, lai ķermeņa daļas nesaskartos ar sazēmētām daļām, piem., caurulēm, apsildes ķermeņiem, plītiņ un ledusskapjiem.
- Ärge kasutage jooteinstrumenti niiskes või mārjas keskkonnas.
- Ärge töötage pinge all olevate osadega.

### ⚠ HOIATUS Põletusohu

**Jootetsik muutub jooteprotsessis väga kuumaks. Otsikute puudutamisel esineb põletuste oht. Pärast jootmist on jootmistööriist ja detailihoidik kuumad.**

- Kasutusvaheaegadel asetage jootetööriist alati ohutushoidikule. Pirms nolikšanas pārliecinieties, ka tas stāv droši.
  - Ärge puudutage kuumi jootetsikuid ja hoidke sūttivaid objektid eemal.
  - Vahetage jootetsikuid ainult siis, kui need on külmad
  - Dūšide vahetus ainult jahtunud olekus
- Vedel jootetina võib tekitada põletusohu. Hoiduge tinapriismete eest.**
- Põletuste vältimiseks kandke alati vastavat kaitseriehist. Kaitske oma silmi, kandes kaitseprille.
  - Liimide töötlemisel tuleb järgida ka liimitootja hoiatusi.
  - Ühendage vaakum ja kuum õhk ainult selleks ettenähtud liidetesesse.

### ⚠ HOIATUS Tuleohu

**Apsedzot lodāmuru vai drošības paliktni, var izraisīt ugunsgrēka draudus.**

- Ärge katke jooteseadet ja turvahoidikut kunagi kinni.
- Ērge viige sūttivaid esemeid, vedelike vai gaase kuuma jooteinstrumenti lähedusse.
- Ärge asetage kuumi joote- või lahtijootetsikuid ei tūpinnale ega plastpindadele ega jātke neid sinna.
- Vāltige seadme juhuslikku kasutamist. Lūlitāge jootetööriist mittekasutamisel vooluvõrgust vālja.
- Hoidke eemale plahvatusohtlikest ja sūttivātest esemetest.
- Ärge suunake kuumaohukolbi inimeste vāi pūlevate esemete suunas!

**Uzglabājiet lodāmuru drošā vietā.** Seadmeid ja tööriistu, mida ei kasutata, tuleb hoida kuivas, kõrges/lukustatud kohas väljaspool laste haardeulatust. Lūlitāge jootetööriistad, mida ei kasutata, pinge- ja rūhovabaks.

**Neizmantojiet kabeli tādēm mērkjiem, kuriem tas nav paredzēts.** Ērge tūstke seadet juhtmest. Neraujiet kabeli, lai izvilktu kontaktdakšu no kontaktligzdas. Sargājiet kabeli no karstuma, eļļas un asām malām

**Esiet uzmanīgs.** Olge tāhepanelik. Olge töötāmisel mõistlik. Nelietojiet lodāmuru, ja nevarat koncentrēties.

**Centieties neieņemt neparastās ķermeņa pozās.** Savu darba vietu iekārtojiet ergonomiski pareizi. Vāltige töötāmisel halba rūhti, sest sellega vāivād kaasneda rūhiprobleemid.

**Jooteinstrumenti tohib kasutusele vōtta ainult siis, kui see on tehniliselt laitmatus seisukorras.** Kaitseesadmeid ei tohi vālja lūlitāda.

**Tõrked ja defektid tuleb kõrvaldada kohe.** Pärast seadme/ tööriista iga kasutuskorda tuleb kaitseseadmeid põhjalikult kontrollida laitmatu ja nõuetekohase toimimise suhtes. Veenduge, et liikuvad osad töötaksid laitmatult ega jääks kinni ning et osad ei oleks kahjustatud. Seadme laitmatu töö tagamiseks peavad kõik osad olema õigesti paigaldatud ja kõik tingimused täidetud.

**Kasutage õiget tööriista.** Kasutage üksnes neid tarvikuid ja lisaseadmeid, mis on tarvikuloendis või millel on tootja kasutusluba. Kasutage WELLERI tarvikuid ja lisaseadmeid üksnes originaalsete WELLERI seadmetega. Teiste tootjate tööriistade ja tarvikute kasutamisega võib kaasneda vigastusohu.

**Fikseerige tööriist.** Kasutage detaili kinnihoidmiseks kinnitusseadmeid.

**Kasutage jooteaurude äratõmbeseadet.** Kui saab ühendada jooteaurude äratõmbeseadmeid, veenduge, et need ühendatakse ja et neid õigesti kasutatakse.

### Kasutusotstarbele vastav käitamine

Kasutage jootekolbi ainult kasutusjuhendis nimetatud otstarbel, see tähendab, jootmiseks ja lahtijootmiseks siin nimetatud tingimustel.

#### ▲ HOIATUS

#### WXDP 120 (Robust), WXDV 120

Süttivaid gaase ega vedelikke ei tohi filtrida.

Seadet tohib kasutada ainult ettenähtud ja korrektselt paigaldatud filtrikassettidega.

Vahetage täis filtrikassetid.

Jootekolbi tohib kasutada vaid Weller toiteplokkidega.

Seda seadet tohib kasutada üksnes toatemperatuuril ja siseruumides. Kaitske seadet niiskuse ja otsese päikesekiirguse eest.

### Kasutajarühmad

Varieeruva riskitaseme ja ohupotentsiaali tõttu võivad mõninelgi töid teha vaid koolitatud spetsialistid.

Töösamm	Kasutajarühmad
Jooteparameetrite spetsifikatsioon	Tehnilise väljaõppega spetsialistid
Elektriliste varuosade paigaldamine	Elektrikud
Hooldusväljade spetsifikatsioon	Ohustustehnikud
Käsitsemise Filtri vahetamine	Tavainimesed
Käsitsemise Filtri vahetamine Elektriliste varuosade paigaldamine	Tehnilise koolitusega töötajad koolitatud spetsialisti juhendamisel ja järelevalvel

### Hooldamine ja teenindamine



**Enne kõiki töid seadme kallal tõmmake pistik pistikupesast välja. Laske seadmel jahtuda.**

Kontrollige ühendatud juhtmeid ja voolikuid regulaarselt. Kahjustatud elektritööriistad tuleb kohe kasutusest kõrvaldada. Ummistunud düüse ei tohi kasutada.



**Remonditöid peavad tegema Welleri poolt koolitatud inimesed.**

Kasutage ainult WELLERI originaalvaruosi.

#### ▲ HOIATUS Põletusohu

- Jooteotsikuid tohib vahetada ainult külmalt.
- Puhastage või vahetage imidüüse ainult sobiva instrumendiga ja kui nad on kuumad
- Vahetage kuumaõhüdüüse ainult sobiva instrumendiga
- Puhastage või vahetage tinakogumisanumat ainult siis, kui see on külm

**Jootekolvid:** Jootetööriist peab enne jootetsiku jahtumist olema vähemalt 3 minutit väljalülitatult ohutushoidikul. LEDi olekunäit peab olema väljas.

**Jootekolvid:** Vahetage imidüüsid, kui need on soojad, kasutades PDN lahtijootmistange. Ohutustehnilistel põhjustel soovitakse jootekolbe puhastada siis, kui need on jahtunud.

Hoidke jooteotsiku ja küttekeha soojusülekandepinnad puhtad. Kütteelement ei tohi jootetinaaga kokku puutuda.

#### Filtri vahetamine

#### WXDP 120 (Robust), WXDV 120:

Et filtrisüsteem töötaks nõuetekohaselt, tuleb filtrit vahetada:

- vähemalt kord aastas või
- vastavalt näidule või
- vastavalt hooldusplaanile

*Mustunud filtreid tuleb käidelda eripruuna.*

*Käidelge vahetatud seadmeosad, filtrid või vanad seadmed jäätmekäitluse vastavalt Teie riigis kehtivatele eeskirjadele.*

*Kandke sobivat kaitsevarustust.*

### Garantii

Ostja pretensioonid puuduste kohta aeguvad ühe aasta jooksul kauba tarnimisest. See ei kehti ostja nõuetele vastavalt §§ 478, 479 BGB.

Meie antud garantii osas vastutame me ainult siis, kui oleme andnud kirjalikus vormis omaduste ja säilivuse garantii ning garantii on antud, kasutades mõistet „Garantii“.

Garantii kaotab kehtivuse mittesihotstarbelise kasutuse korral ja juhul, kui kvalifitseerimata isikud teevad seadme juures muudatusi.

Lisainfo leiate veebilehel

[www.weller-tools.com](http://www.weller-tools.com).

## Tehnilised Andmed

Jootekolvid	WXP 65	WXP 80	WXP 90	WXP 120	WXP 200
Temperatuurivahemik °C	100 - 450	100 - 450	50 - 450	100 - 450	100 - 450
Temperatuurivahemik °F	212- 850	212- 850	150- 850	212- 850	212- 850
Võimsustarve Võimsustarve	65 W	80 W	90 W	120 W	200 W
Võrgupinge	24 V / AC	24 V / AC	24 V / AC	24 V / AC	24 V / AC
Soojendusaeg (50 °C-lt 350 °C-le) (120 °F-lt 660 °F-le)	7 s	10 s	5 s	10 s	25 s
Seeria otsiku tüüp	XNT	LT	XNT, XH	XT	XHT
Toiteplokk	WX / WXD / WXA / WXR				

Jootekolvid	WXDP 120 / WXDP 120 Robust	WXDV 120	WXHAP 200
Temperatuurivahemik °C	100 - 450	100 - 450	100 - 550
Temperatuurivahemik °F	212 - 850	212 - 850	200 - 999
Võimsustarve Võimsustarve	120 W	120 W	200 W
Võrgupinge	24 V / AC	24 V / AC	24 V / AC
Soojendusaeg (50 °C-lt 350 °C-le) (120 °F-lt 660 °F-le)	35 s	35 s	-
Õhu kogus max. l/min	-	-	20
Seeria otsiku tüüp	XDS	XDS	F, R, D, Q
Toiteplokk	WXD / WXR		WXA, WXR

Tootjapoolsed tehnilised muudatused on võimalikud!

## Temperatuurile reageerimine

Jooteinstrument on varustatud sisemise tööanduriga. Selle kaudu saab reguleerida automaatse väljalülituse funktsiooni (Standby). Reguleerimisjuhiseid vaadake vastavast jaama kasutusjuhendist.

## Sümbol



Tähelepanu!



Hoiatus! Põletusohu



Lugege kasutusjuhendit!



ESD-nõuetele vastav disain ja ESD-nõuetele vastav töökoht



CE-märkis



Ühendkuningriigi vastavusmärk



## Jäätmekäitlus

Elektri- ja elektroonikaseadmete jäätmed tuleb koguda eraldi. Valgusallikate jäätmed tuleb seadmetest eemaldada. Küsige oma kohalikust omavalitsusest või jaemüüjalit nõuandeid ringlussevõtu ja kogumispunkti kohta. Olenevalt kohalikest määrustest võib jaemüüjal lasuda kohustus võtta elektri- ja elektroonikaseadmeid vastu tasuta. Teie panus elektri- ja elektroonikaseadmete jäätmete korduskasutusse ja ringlussevõtu aitamiseks vähendada nõudlust toorainete järele. Elektri- ja elektroonikaseadmete jäätmed sisaldavad väärtuslikke taaskasutatavaid materjale, mis võivad kahjustada keskkonda ja inimeste tervist, kui neid ei kõrvaldata keskkonnasõbralikul viisil. Kustutage kõrvaldatavatest seadmetest isiklikud andmed, kui neid seal on.

Mustunud filtreid tuleb käidelda eripruugina. Käideldes vahetatud seadmesaad, filtreid või vanad seadmed jäätmetena vastavalt Teie riigis kehtivatele eeskirjadele.



Jootmine



Lahtijootmine



kuum õhk



**Pirms lietošanas uzsākšanas un darba ar ierīci pilnībā izlasiet šo pamācību un pievienotos drošības norādījumus.**

Neievērojot drošības noteikumus, ir risks gūt smagus vai dzīvībai bīstamus savainojumus.

Uzglabājiet šo lietošanas pamācību tā, lai tā būtu pieejama visiem lietotājiem. Iappusē. Ņemiet vērā arī informāciju, kas minēta pieslēgto iekārtu lietošanas pamācībās.

Izlasiet un ievērojiet izmantotās „Weller” barošanas vienības lietošanas instrukciju.

## Drošības norādes

Drošības apsvērumu dēļ šo ierīci nedrīkst izmantot bērni un jaunieši, kuri nav sasnieguši 16 gadu vecumu, kā arī citas personas, kas nav iepazinušās ar šīs ekspluatācijas pamācības saturu. Bērni jāuzrauga un jāpatur redzeslokā, lai viņi neizmantotu ierīci rotaļām.

Nav paredzēts, ka šo ierīci izmantotu personas (tostarp bērni), kurām ir ierobežotas fiziskas, sensoras vai garīgas spējas vai kurām ir nepietiekama pieredze un/vai nepietiekamas zināšanas.

Laikā, kad lodāmurs netiek izmantots, vienmēr novietojiet to uz drošības paliktņa.

Raugiet, lai darba vietas tuvumā neatrastos citas personas.

Darba zonā aizliegts uzturēties bērniem un trešajām personām. Neļaujiet citiem pieskarties lodāmuram vai kabelim.



*Izmantojiet tikai oriģinālos „Weller” lodēšanas uzgaļus.*

### ▲ BRĪDINĀJUMS

#### Strāvas trieciens

**Saugokitēs elektros smūgiu.** Lodāmurim, kas ir veidoti antistatiski, rokturis vada strāvu.

- Štenkītēs kūno dalimis neliesti jzēmintu daļu, pvz., vamzdziņu, radiatoru, virykliu j šaldytuvu.
- Nelietojiet lodāmuru mitrās vai slapjās vietās.
- Neestrādājiet ar daļām, kurām ir pieslēgts spriegums.

### ▲ BRĪDINĀJUMS

#### Apdegumu risks

**Lodēšanas darbu veikšanas laikā lodgalva stipri sakarst. Pieskaroties lodgalvām, iespējams apdedzināties. Pēc lodēšanas lodāmurs un detaļas paliktņis vēl ir karsti.**

- Laikā, kad lodāmurs netiek izmantots, vienmēr novietojiet to uz drošības paliktņa. Apsauginis deklas turi būti pastatytas ant stabilaus pagrindo.
- Nepieskarieties karstām lodgalvām un raugiet, lai to tuvumā neatrastos viegli degoši priekšmeti..
- Lodgalvu drīkst nomainīt tikai tad, kad tā ir auksta
- Sprauslu nomaigu veiciet tikai brīdī, kad iekārta ir pilnībā atdzisusi

**Ar šķidru lodalvu var apdedzināties. Uzmanieties no alvas šķakātām.**

- Valkājiet attiecīgu aizsargapģērbu, lai izvairītos no apdegumiem. Sargiet acis un lietojiet aizsargbrilles.
- Strādājot ar līmēm, ievērojiet līmes ražotāja brīdinājuma norādes.
- Vakuumu un karsto gaisu pieslēdziet tikai šim nolūkam paredzētajām pieslēgvietām.

### ▲ BRĪDINĀJUMS

#### Ugunsgrēka draudi

**Uzdengus litavimo prietaisā arba apsauginį deklā, kyla gaisro pavojus.**

- Raugiet, lai lodāmurs un drošības paliktņis vienmēr būtu atklāts.
- Raugiet, lai karsta lodāmura tuvumā neatrastos degoši priekšmeti, šķidrums vai gāzes.
- Nenovietojiet un neatstājiet karstas lodgalvas vai izlodēšanas galvas uz darbvirsmas vai arī uz plastmasas virsmām.
- Raugiet, lai ierīce nevarētu ieslēgties nejauši. Ja lodāmurs netiek izmantots, atslēdziet tā sprieguma padevi.
- Ierīču tuvumā nedrīkst atrasties sprādziennedroši un degoši priekšmeti.
- Nevērsiet karstā gaisa balonu pret cilvēkiem vai degošiem priekšmetiem.

**Litavimo įrankį laikykite saugioje vietoje.** Kamēr ierīces un instrumenti netiek lietoti, tie jānovieto sausā un augstā vai slēgtā vietā, kur tiem nevar piekļūt bērni. Ja lodēšanas instrumenti netiek lietoti, atvienojiet tos no strāvas un spiediena padeves.

**Draudzīga laidā naudoti ne pagal paskirtį.** Nenēsiet ierīci, turot aiz kabeļa. Netraukite kištuko iš kištukinio lizdo, paėmė už laido. Saugokite laidą nuo karšćio, alyvos, netraukite per aštrius krašćtus.

**Būkite atidūs.** Rikojieties uzmanįgi. Darbus veiciet rūpįgi. Nenaudokite litavimo įrankio, kai negalite susikoncentruoti.

**Stenkitės, kad kūno padėtis būtų tinkama.** Jūsų darbo vieta turi būti ergonomiška. Darbu laikā strādājiet pareizā pozicijā, jo pretėjā gadījumā var veidoties nepareiza stāja.

**Lodāmuru drīkst lietot tikai tad, ja tas ir tehniski nevainojamā stāvoklī.** Aizliegts deaktivizēt aizsargierīces.

**Nekavējoties novērsiet traucėjumus un bojājumus.** Pirms katras iekārtas/instrumenta lietošanas rūpįgi jāpārbauda, vai aizsardzības ierīces darbojas nevainojami un atbilstoši paredzētajam mērķim. Pārbaudiet, vai kustīgās daļas darbojas nevainojami un neiesprūst, kā arī pārlicinieties, vai daļas nav bojātas. Lai nodrošinātu tehniski nevainojamu ierīces lietošanu, visām daļām ir jābūt pareizi uzstādītām un jāatbilst visiem nosacījumiem.

**Izmantojiet pareizo instrumentu.** Izmantojiet tikai piederumu sarakstā norādītus vai ražotāja apstiprinātus piederumus un papildierīces. WELLER piederumus vai papildierīces izmantojiet tikai kopā ar oriģinālajām WELLER ierīcēm. Citu instrumentu un piederumu lietošana var radīt savainojuma draudus.

**Nostipriniet instrumentu.** Lai nofiksētu sagatavi, izmantojiet spriegotājierīces.

**Izmantojiet lodēšanas dūmu atsūkšanas ierīci.** Ja ir uzstādītas lodēšanas dūmu atsūkšanas ierīču pieslēgšanai paredzētas iekārtas, pārlicinieties, ka šīs ierīces ir pieslēgtas un tiek pareizi lietotas.

## Atbilstoša lietošana

Izmantojiet lodāmuru tikai atbilstoši lietošanas pamācībā norādītajam mērķim – lodēšanai un atlodēšanai, ievērojot šeit norādītos nosacījumus.

### ▲ BRĪDINĀJUMS

#### WXDP 120 (Robust), WXDV 120

Nedrīkst iesūknēt ugunsnedrošas gāzes un šķidrumus.

Ierīci drīkst izmantot tikai ar pareizi ievietotām un šim nolūkam paredzētām filtra kasetnēm.

Nomainiet pilnās filtra kasetnes.

Lodāmuru drīkst izmantot tikai ar „Weller” sērijas barošanas ierīci.

Ierīci drīkst izmantot vienīgi iekštelpās un istabas temperatūrā. Sargājiet ierīci no mitruma un tiešiem saules stariem.

## Lietotāju grupas

Tā kā pastāv dažāda līmeņa riski un bīstamības potenciāls, atsevišķus darba etapus drīkst veikt vienīgi apmācīti speciālisti.

Darba etaps	Lietotāju grupas
Noteiktie lodēšanas parametri	Kvalificēts personāls ar tehnisko izglītību
Elektrisko rezerves daļu nomaiņa	Elektrotehnikas speciālists
Noteiktie apkopes intervāli	Darba drošības speciālists
Lietošana Filtra nomaiņa	Neprofesionāļi
Lietošana Filtra nomaiņa Elektrisko rezerves daļu nomaiņa	Personas, kas apgūst tehnisko izglītību, apmācīta speciālista vadībā un uzraudzībā

## Apkope un kopšana

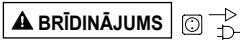

### ▲ BRĪDINĀJUMS

**Pirms jebkāda veida apkopes darbu veikšanas iekārtā izņemiet kontaktdakšu no kontaktligzdas. Atdzēsēt ierīci.**

Regulāri pārbaudiet visus pievienotos kabelus un šūtenes. Bojātus elektroinstrumentus nekavējoties izņemiet no ekspluatācijas.

Aizliegts izmantot aizsērējušas sprauslas.



### Remontu uzticiet „Weller” speciālistiem.

Izmantojiet tikai oriģinālās „WELLER” rezerves daļas.

### ▲ BRĪDINĀJUMS Apgdegumu risks

- Lodgalvas atļauts nomainīt tikai tad, kad tās ir atdzisušas.
- Iesūkšanas sprauslu drīkst nomainīt un tīrīt tikai tad, kad tā ir karsta, izmantojot atbilstīgu instrumentu
- Karstā gaisa sprauslu drīkst nomainīt tikai, izmantojot atbilstīgu instrumentu
- Alvas savākšanas tvertni drīkst tīrīt vai nomainīt tikai tad, kad tā ir auksta

**Lodāmurs:** Izslēgtam lodēšanas instrumentam vismaz 3 minūtes jāpastāv uz drošības paliktņa; tikai pēc tam lodgalva ir atdzisusi. LED statusa rādītājam jābūt izslēgtam.

**Atlodēšanas lodāmurs:** Mainiet atsūkšanas sprauslas, pirms tās ir atdzisušas; izmantojiet atlodēšanas uzgaļa knaibles „PDN”. Lai garantētu drošību, iesakām tīrīt atlodēšanas lodāmuru pēc atdzišanas.

Raugiet, lai lodgalvas un sildelementa siltuma pārneses virsmas būtu tīras. Sildelements nedrīkst nonākt saskarē ar lodalvu.

### Filtra nomaiņa

#### WXDP 120 (Robust), WXDV 120:

Lai filtru sistēma funkcionētu nevainojami, filtrs jāmaina::

- vismaz 1 reizi gadā vai
- atbilstoši indikatora rādījumam, vai
- saskaņā ar apkopes plānu

*Netīri filtri ir jāutilizē kā īpašie atkritumi.  
Nomainītas ierīces daļas, filtrus vai nolietotas ierīces  
utilizējiet saskaņā ar jūsu valsti spēkā esošajiem  
nosacījumiem.*

*Izmantojiet piemērotu aizsargaprīkojumu.*

### Garantija

Pircēja prasības kompensēt iekārtas nepilnības ir spēkā gadu pēc iekārtas piegādes. Tas neattiecas uz pircēja pretprasībām atbilstoši Vācijas Civilt kodeksa 478.– 479. § nosacījumiem.

Saskaņā ar sniegto garantiju mēs esam atbildīgi tikai tad, ja lietošanas vai glabāšanas garantija ir norādīta rakstiski un tekstā lietots jēdziens „Garantija”.

Garantija zaudē spēku, ja ierīce tiek izmantota neatbilstoši norādījumiem un nekvalificētas personas veic ierīces izmaiņas.

Informāciju skatiet vietnē  
[www.weller-tools.com](http://www.weller-tools.com).

### Tehniskie dati

Lodāmers	WXP 65	WXP 80	WXP 90	WXP 120	WXP 200
Temperatūras diapazons °C	100 - 450	100 - 450	50 - 450	100 - 450	100 - 450
Temperatūras diapazons °F	212 - 850	212 - 850	150 - 850	212 - 850	212 - 850
Jauda Barošanas patēriņš	65 W	80 W	90 W	120 W	200 W
Tīkla spriegums	24 V / AC	24 V / AC	24 V / AC	24 V / AC	24 V / AC
Uzsildes laiks (no 50 °C līdz 350 °C) (no 120 °F līdz 660 °F)	7 s	10 s	5 s	10 s	25 s
Galvas tipa sērija	XNT	LT	XNT, XH	XT	XHT
Barošanas vienība	WX / WXD / WXA / WXR				

Atlodēšanas lodāmers	WXDP 120 / WXDP 120 Robust	WXDV 120	WXHAP 200
Temperatūras diapazons °C	100 - 450	100 - 450	100 - 550
Temperatūras diapazons °F	212 - 850	212 - 850	200 - 999
Jauda Barošanas patēriņš	120 W	120 W	200 W
Tīkla spriegums	24 V / AC	24 V / AC	24 V / AC
Uzsildes laiks (no 50 °C līdz 350 °C) (no 120 °F līdz 660 °F)	35 s	35 s	-
Gaisa plūsmas apjoms max. l/min	-	-	20
Galvas tipa sērija	XDS	XDS	F, R, D, Q
Barošanas vienība	WXD / WXR		WXA, WXR

Paturam tiesības veikt tehniskās izmaiņas!

## Temperatūras reakcija

Lodāmumam ir iekšējs izmantošanas sensors. Ar to iespējams iestatīt automātiskas izslēgšanas funkciju (gaidstāvi). Iestatījumi ir norādīti attiecīgajā stacijas lietošanas pamācībā.

## Simboli



Uzmanību!



Brīdinājums! Apedgumu risks



Izlasiet lietošanas rokasgrāmatu!



ESD atbilstīga konstrukcija un ESD atbilstīga darba vieta.



CE marķējums



Lielbritānijas atbilstības zīme



### Utilizācija

Elektrisko un elektronisko iekārtu atkritumi ir jāsavāc atsevišķi. Gaismas avotu atkritumi ir jānoņem no iekārtas. Sazinieties ar vietējo iestādi vai mazumtirgotāju, lai iegūtu padomus par otrreizējo pārstrādi un savākšanas punktu. Atkarībā no vietējiem noteikumiem, mazumtirgotājiem var būt pienākums bez maksas pieņemt atpakaļ elektriskās, elektroniskās vai vecās iekārtas. Jūsu ieguldījums elektrisko un elektronisko iekārtu atkritumu atkārtotā izmantošanā un otrreizējā pārstrādē palīdz samazināt pieprasījumu pēc izejvielām. Elektrisko un elektronisko iekārtu atkritumos ir vērtīgi, otrreiz pārstrādājami materiāli, kas var negatīvi ietekmēt vidi un cilvēku veselību, ja tie netiek utilizēti videi draudzīgā veidā. No iekārtu atkritumiem izdzēsiet personāla datus, ja tādi ir.

Netīri filtri ir jāutilizē kā īpašie atkritumi. Nomainītas ierīces daļas, filtrus vai nolietotas ierīces utilizējiet saskaņā ar jūsu valsti spēkā esošajiem nosacījumiem.



Lodēšana



Atlodēšana



Karsts gaiss





**Prieš pradėdami eksploatuoti ir dirbti su prietaisu, perskaitykite visą instrukciją ir pridėdamus saugos nurodymus.**

Jei nepaisysite saugos nurodymų, kils pavojus sveikatai ir gyvybei.

Instrukciją laikykite visiems naudotojams pasiekiamoje vietoje. Laikykites atitinkamų prijungtų prietaisų naudojimo instrukcijų.

Perskaitykite „Weller“ maitinimo bloko „“ eksploatavimo instrukciją ir laikykites joje pateiktų nurodymų.

## Saugos taisyklės

Dėl saugumo priežasčių šiuo įrankiu draudžiama naudotis vaikams ir jaunuoliams iki 16 metų bei asmenims, kurie neperskaitė šios instrukcijos. Vaikus reikėtų prižiūrėti, kad būtų užtikrinta, jog jie su prietaisu nežaidžia.

Šis įrankis nėra skirtas tam, kad jį naudotų asmenys (įskaitant vaikus) su ribotais fiziniais, jutiminiais arba protiniais gebėjimais arba neturintys patirties ir (arba) žinių.

Kai litavimo įrankio nenaudojate būtinai įdėkite į komplekte esantį apsauginį dėklą.

**Neprileiskite kitų asmenų arti Jūsų darbo vietos.**

Darbo srityje draudžiama būti vaikams ir pašaliniam asmenims. Neleiskite kitiems asmenims liesti litavimo įrankio ar laido.



**Naudokite tik originalius litavimo antgalius!**

### ⚠️ ĮSPĖJIMAS Srovės smūgis

**Заштитите се од електричног удара.** Antistatinės funkcijos neturinčių litavimo įrankių rankenos laidžios elektrai.

- Izbuogavajte kontakt sa uzemljenim površinama poput cevi, grejaca i hladnjaka.
- Litavimo įrankio nenaudokite drėgnoje arba šlapioje aplinkoje.
- Nedirbkite prie įtampingųjų dalių.

### ⚠️ ĮSPĖJIMAS Pavojus nudegti

**Литavimo antgalis lituojant būna itin karštas. Prisi-lietus prie antgalių, galima nudegti. Baigus lituoti, lituoklis ir jo laikiklis būna įkaitę.**

- Kai litavimo įrankio nenaudojate būtinai įdėkite į komplekte esantį apsauginį dėklą. Осигуряйте прикладан носач за заштитну полицу.
  - Nelieskite įkaitusių litavimo antgalių ir nelaikykite arti degių objektų..
  - Litavimo įrankio antgalį keiskite tik šaltą
  - Antgalius keiskite tik jiems atvėsus
- Pavojus nudegti dėl skysto lydmetalo. Saugokitės alavo pusrlių.**
- Kad nenudegtumėte, vilkėkite atitinkamus apsauginius drabužius. Saugokite akis ir užsidėkite apsauginius akinius.
  - Dirbdami su klijais būtinai atkreipkite dėmesį į klijų gamintojo įspėjimus.
  - Vakuumą ir karštą orą prijunkite tik prie tam numatytų jungčių.

### ⚠️ ĮSPĖJIMAS Gaisro pavojus

**Прекривање лемилице или заштитне полице представља опасност од пожара.**

- Niekada neuždenkite litavimo prietaiso ir apsauginio dėklo.
- Netoli litavimo įrankio nenaudokite jokių degių daiktų, skysčių ar dujų.
- Nedėkite litavimo / atlitavimo antgalių ant darbaltalio arba plastikinių paviršių ir jų ten nepalikite.
- Stenkitės, kad prietaisas neįsijungtų netikėtai. Nenaudojamiems litavimo įrankiams nutraukite įtamos tiekimą.
- Sprogus ir degius daiktus laikykite atokiai.
- Karšto oro lituoklio nenukreipkite į žmones ar degius daiktus.

**Држите лемилицу на безбедном месту.** Nenaudojamus prietaisus ir įrankius reikėtų laikyti sausoje, uždaroje, vaikams nepasiekiamoje vietoje. Atjunkite nenaudojamus litavimo įrankius nuo įtamos ir slėgio.

**Не користите кабл за намене за које није предвиђен.** Prietaiso niekada neneškite raumę už laido. Не искапчајте из утичнице тако да повлачите за кабл. Држите кабл даље од топлоте, уља и оштрих ивица.

**Будите опрезни.** Elkitės su juo atsargiai. Dirbdami vadovaukitės sveika nuovoka. Не користите лемилицу ако сте уморни.

**Немојте прекорачити лимите.** Наместите радно место да буде практично. Dirbdami venkite netaisyklingos laiky-senos, nes dėl jos gali kilti kūno laikysenos problemų.

**Litavimo įrankį galima naudoti tik techniškai nepriekaištingos būklės.** Būtina visada naudoti apsaugines priemones.

**Gedimai ir defektai turi būti nedelsiant pašalinti.** Kaskart prieš naudojant prietaisą ar įrankį, būtina kruopščiai patikrinti, ar apsauginės priemonės yra nepriekaištingos ir tinkamos būklės.

Patikrinkite, ar judančios dalys nepriekaištingai veikia, nestringa ir nėra pažeistos. Visos dalys turi būti tinkamai sumontuotos ir atitikti visas keliamas sąlygas, kad būtų galima užtikrinti nepriekaištingą prietaiso veikimą.

**Naudokite tinkamą įrankį.** Naudokite tik tuos priedus ar papildomą įrangą, kurie yra išvardinti priedų sąrašė arba yra patvirtinti gamintojo. Naudokite WELLER priedus ar papildomą įrangą tik su originaliais WELLER prietaisais. Naudojant kitus įrankius ir kitus priedus gali kilti pavojus susižeisti.

**Pritvirtinkite įrankį.** Pritvirtinkite ruošinį spaustuvais.

**Naudokite dūmų išsiurbimo sistemą.** Jei yra dūmų išsiurbimo sistemų prijungimo įtaisai, įsitikinkite, kad jie yra prijungti ir naudojami tinkamai.

### Naudojimas pagal paskirtį

Lituoklį naudokite tik eksploatacijoje nurodytu tikslu – norėdami lituoti ir atliuoti instrukcijoje nurodytomis sąlygomis.

#### ⚠ ĮSPĖJIMAS

##### WXDP 120 (Robust), WXDV 120

Draudžiama siurbti degias dujas ir skysčius.

Įrankį galima naudoti tik su tinkamai įstatytais ir tam skirtais filtro dėklais.

Naudokite pilnus filtro dėklus.

Lituokliui galima naudoti tik „Weller“ maitinimo blokus.

Šį prietaisą galima naudoti tik patalpos temperatūroje ir tik viduje. Saugokite nuo drėgmės ir tiesioginių saulės spindulių.

### Naudotojų grupės

Tam tikrus darbo etapus gali atlikti tik išmokyti specialistai, nes atliekant darbus rizika ir pavojaus potencialas yra skirtingi.

Darbo etapas	Naudotojų grupės
Litavimo parametrų nurodymas	Techninį išsilavinimą turintis kvalifikuotas personalas
Elektrinių atsarginių dalių keitimas	Kvalifikuoti elektrikai
Techninės priežiūros intervalų nurodymas	Už saugą atsakingi specialistai
Valdymas	Samdiniai
Filtrų keitimas	
Valdymas	Besimokantieji techniniam išsilavinimui gauti, instruotuojami ir prižiūrimi išsilavinimą turinčio specialisto
Filtrų keitimas	
Elektrinių atsarginių dalių keitimas	

### Įprastinė ir techninė priežiūra



**Prieš atlikdami bet kokius darbus prietaise ištraukite iš lizdo kištuką. Palaukite, kol prietaisas atvės.**

Reguliariai tikrinkite visus prijungtus laidus ir žarnas. Nedelsiant nustokite naudotis sugedusiais elektros įrankiais. Užsikimšusių antgalių naudoti neleidžiama.



**Remontuoti gali tik „Weller“ išmokyti asmenys.**

Naudokite tik originalias WELLER atsargines dalis.

#### ⚠ ĮSPĖJIMAS Pavojus nudegti

- Litavimo antgalius galima keisti tik tuomet, kai jie yra atvėsę.
- Naudodami tinkamus įrankius, keiskite ir valykite tik karštus siurbimo purkštukus.
- Karšto oro purkštukus keiskite tik su tinkamais įrankiais
- Alavo surinkimo indą valykite arba keiskite tik šaltą

**Lituoklis:** Išjungtą litavimo įrankį mažiausiai 3 minutes reikia palikti apsauginiame dėkle, kad litavimo antgalis atvėstų. Turi išsijungti LED būsenos indikatorius.

**Atlituoklis:** Keiskite iki eksploatacavimo temperatūros įkaitusius pūstukus, naudokite PDN reple su atlitavimo antgaliais. Dėl saugos rekomenduojame valyti atvėsusius atlitavimo antgalius.

Lituoklio antgalio ir šildytuvo šilumos perdavimo paviršiai turi būti švarūs. Kaitinimo elementas negali liestis su tretainiu.

#### Filtrų keitimas

##### WXDP 120 (Robust), WXDV 120:

Kad filtravimo sistema veiktų tinkamai, reikia pakeisti filtrą, kaip nurodyta toliau.:

- Mažiausiai 1 kartą per metus arba
- pasirodžius rodmenui, arba
- pagal techninės priežiūros planą.

*Užterštus filtrus reikia utilizuoti kaip specialias atliekas. Pakeistas prietaiso dalis, filtrus arba prietaisus utilizuoti- te pagal šalyje galiojančius potvarkius.*

*Naudokite tinkamas apsaugines priemones.*

### Garantija

Kliento pretenzijos dėl trūkumų netenka galios praėjus vieneriems metams nuo prietaiso pristatymo. Tai negalioja pirkėjo atsakomosioms pretenzijoms pagal §§ 478, 479 BGB.

Pagal mūsų suteiktą garantiją mes atsakome tik tuo atveju, jei garantija dėl medžiagų ir eksploatacijos mūsų buvo suteikta raštiškai ir naudojant terminą „garantija“.

Garantija nebus suteikta, jei prietaisas bus naudojamas netinkamai ir remonto darbus atliks nekvalifikuoti asmenys.

Informacijos rasite  
www.weller-tools.com.

## Techniniai duomenys

Lituoklis	WXP 65	WXP 80	WXP 90	WXP 120	WXP 200
Temperatūrų diapazonas °C	100 - 450	100 - 450	50 - 450	100 - 450	100 - 450
Temperatūrų diapazonas °F	212- 850	212- 850	150- 850	212- 850	212- 850
Imamoji galia	65 W	80 W	90 W	120 W	200 W
Tinklo įtampa	24 V / AC	24 V / AC	24 V / AC	24 V / AC	24 V / AC
Įkaitinimo trukmė (nuo 50 °C iki 350 °C) (nuo 120 °F iki 660 °F)	7 s	10 s	5 s	10 s	25 s
Serijos antgalių modelis	XNT	LT	XNT, XH	XT	XHT
Maitinimo blokas	WX / WXD / WXA / WXR				

Atlituoklis	WXDP 120 / WXDP 120 Robust	WXDV 120	WXHAP 200
Temperatūrų diapazonas °C	100 - 450	100 - 450	100 - 550
Temperatūrų diapazonas °F	212 - 850	212 - 850	200 - 999
Imamoji galia	120 W	120 W	200 W
Tinklo įtampa	24 V / AC	24 V / AC	24 V / AC
Įkaitinimo trukmė (nuo 50 °C iki 350 °C) (nuo 120 °F iki 660 °F)	35 s	35 s	-
Oro kiekis max. l/min	-	-	20
Serijos antgalių modelis	XDS	XDS	F, R, D, Q
Maitinimo blokas	WXD / WXR		WXA, WXR

Gamintojas pasilieka teisę į techninius pakeitimus!

## Temperatūros kitimas

Litavimo įrankyje yra vidinis naudojimo jutiklis. Juo suaktyvinama automatinio išjungimo funkcija (budėjimo režimas). Nustatymus rasite atitinkamoje stotelės naudojimo instrukcijoje.

## Simboliai



Dėmesio!



Įspėjimas! Pavojus nudegti



Perskaitykite naudojimo instrukciją!



Elektrostatinei iškrovai pritaikytas dizainas ir elektrostatinei iškrovai pritaikyta darbo vieta



CE ženklas



Britanijos atitikties ženklas



## Utilizavimas

Elektros ir elektroninės įrangos atliekos turi būti surenkamos atskirai. Lengvos atliekos turi būti pašalinamos iš įrangos. Patarimų dėl perdirbimo ir surinkimo vietos kreipkitės į vietinę instituciją arba pardavėją. Priklausomai nuo vietos teisės aktų, mažmenininkai gali būti įpareigoti nemokamai priimti atgal seną elektros ir elektronikos įrangą. Jūsų indėlis į pakartotinį elektros ir elektroninės įrangos atliekų naudojimą ir perdirbimą padeda sumažinti žaliavų poreikį. Elektros ir elektroninės įrangos atliekose yra vertingų, perdirbamų medžiagų, kurios gali neigiamai paveikti aplinką ir žmonių sveikatą, jei jos nebus šalinamos aplinką tausojančiu būdu. Išrinkite personalo duomenis iš įrangos atliekų, jei tokių yra. Užterštus filtrus reikia utilizuoti kaip specialias atliekas. Pakeistas prietaiso dalis, filtrus arba prietaisus utilizuokite pagal šalyje galiojančius potvarkius.



Litavimas



Išlitavimas



Karštasis oras



Преди пускане в действие и започване на работа с уреда прочетете докрай това ръководство и приложените инструкции за безопасна работа.

При неспазване на правилата за безопасност има опасност за Вашето здраве и живот.

Съхранявайте това ръководство така, че то да е достъпно за всички потребители. Спазвайте съответните ръководства за работа на присъединения уред.

Моля, не забравяйте да прочетете и следвайте инструкциите за експлоатация на вашия Unit Supply Weller.

### Инструкции за безопасна работа

От съображения за безопасност, деца и младежи под 16-годишна възраст, както и лица, които не са запознати с тези инструкции за работа, не може да използват устройството. Децата трябва да се надзират, за да се гарантира, че те не си играят с инструмента.

Това устройство не е предназначено за ползване от хора (включително деца) с ограничени физически, сетивни или умствени способности, или от лица, които нямат познания или опит в работа с устройството.

Ако не използвате поялния инструмент, винаги го слагайте в предпазната подставка.

**Дръжте други хора далече от Вашето работно място.**

Забранено е деца и външни лица да се намират в работната зона. Не оставяйте други хора да се докосват до поялния инструмент или кабела.



**Използвайте само оригинални Weller съвети запояване!**

### ▲ ПРЕДУПРЕЖДЕНИЕ Електрически удар

**Пазете се от електрически удар.** При антистатични поялни инструменти дръжката токопроводима.

- Гледайте тялото Ви да не докосва до заземени части, например тръби, отоплителни тела, печки и хладилници.
- Не използвайте поялния инструмент във влажна или мокра околна среда.
- Не работете по части, които са под напрежение.

### ▲ ПРЕДУПРЕЖДЕНИЕ Риск от изгаряния

**Върхът на запояване става много гореща по време на запояване работа. Съществува опасност от изгаряния от докосване на върховете. След приключване на процеса на запояване поялният инструмент и държачът на обработваната част са още горещи.**

- Ако не използвате поялния инструмент, винаги го слагайте в предпазната подставка. Погрижете се предпазната подставка да стои стабилно.
  - Не докосвайте горещите съвети за запояване и да ги държи далеч от запалими предмети..
  - Само замени съвети спойка, когато е студен
  - Смяна на дюзи само в студено състояние
- Има опасност от изгаряне с течен калаен припой. Пазете се от пръски калаен припой.**
- Да се носи подходящо защитно облекло, за да се предпазите от изгаряния. Пазете очите си от носенето на предпазни средства за защита на очите.
  - При обработване на лепило внимавайте за специалните предупредителни указания на производителя на лепилото.
  - Свържете само вакуума и горещ въздух в определените пунктове.

**▲ ПРЕДУПРЕЖДЕНИЕ** Опасност от пожар

**При покриване на поялника или на предпазната подставка една има опасност от пожар.**

- Поялникът и предпазната подставка винаги трябва да са свободни.
- Не Оставайте запалителни предмети, течности или газове близо до нагорещения поялен инструмент.
- Не слагайте нагорещените накрайници за спояване и разпояване нито върху работна повърхност или пластмасови повърхности и не ги оставайте там.
- Избягвайте непреднамерено отваряне. Изключете функцията за запояване от захранването, докато не е в употреба.
- Дръжте взривни и запалими предмети далече от устройството.
- Не насочвайте горещия въздух инструменти запояване при хора или запалими предмети.

**Съхранявайте Вашия поялен инструмент на сигурно място.** Когато приборите и инструментите не се използват, те трябва да се съхраняват на сухо, високо или заключено място извън да досега на деца. Когато не използвате поялните инструменти, изключете напрежението и налягането.

**Не използвайте кабела за цели, за които той не е предвиден.** Никога не носете прибора за кабела. Не използвайте кабела за изтегляне на щекера от контакта. Пазете кабела от горещина, масло и остри ръбове.

**Бъдете внимателни.** Внимавайте, какво правите. Работете разумно. Не работете с поялния инструмент, ако не можете да се концентрирате.

**Избягвайте ненормално положение на тялото.** Оформете ергономично правилно Вашето работно място. Внимавайте да стоите удобно при работа, неправилно положение на тялото причинява вреди на здравето.

**Работете с поялния инструмент само, ако той е в безупречно техническо състояние.** Предпазните приспособления не трябва да са деактивирани.

**Отстранявайте незабавно всички неизправности и дефекти.** Преди всяко използване на прибора / инструмента проверете грижливо дали предпазните приспособления работят правилно и в съответствие с предназначението си. Проверете дали подвижните части работят изправно и не се заключават или дали има повредени части. Всички части трябва да са монтирани правилно и да са изпълнени всички условия, за да се осигури изправната работа на прибора.

**Използвайте правилния инструмент.** Използвайте само принадлежности или допълнителни прибори, които са указани в спецификацията на принадлежностите на ръководството за работа или са разрешени от производителя. Използвайте принадлежности или

допълнителни прибори на WELLER само заедно с оригинални прибори на WELLER. Използване на други инструменти и други принадлежности може да стане причина да получите нараняване.

**Подсигурете инструмента.** За закрепване на детайла използвайте затегателни устройства.

**Използвайте при спояване устройство за изсмукване на дима.** Ако има приспособления за присъединяване на устройства за изсмукване на дима, проверете дали те са присъединени и се използват правилно.

**Използване по предназначение**

Използвайте поялника само в съответствие с дадената в ръководството за работа цел за спояване и разпояване според дадените тук условия.

**▲ ПРЕДУПРЕЖДЕНИЕ**

**WXDP 120 (Robust), WXDV 120**

Запалими газове и течности, които не могат да бъдат извлечени.

Устройството може да се използва само с правилно монтирани и подходящи филтърни касети.

Сменете филтърни касети, когато пълни.

The поялник може да се използва само в комбинация с Weller Supply Units.

Използвайте този уред само при стайна температура и във вътрешни помещения. Да се пази от влага и пряка слънчева светлина.

**Потребителски групи**

Поради различни големите рискове и потенциални опасности някои работни операции могат да бъдат извършвани само от квалифициран и обучен персонал.

Работна операция	Потребителски групи
Параметри Default запояване	Обучен специализиран технически персонал
Смяна на електрически резервни части	Електротехник
Интервалите за поддръжка Default	Специалист по безопасност
Работа Смяна на филтъра	Любителни
Работа Смяна на филтъра Смяна на електрически резервни части	Ученици в процес на техническо производствено обучение под ръководство и надзор на обучен квалифициран специалист

## Обслужване и поддържане

**▲ ПРЕДУПРЕЖДЕНИЕ** 

Пред започване на работи по уреда извадете щекера от контакта. Оставете уреда да изстине.

Проверявайте редовно всички присъединени кабели и маркучи. Погрижете се незабавно да не се работи с повредени електрически инструменти.

Не използвайте запушени дюзи.



Ремонтите трябва да се извършват от обучени от Weller лица.

Използвайте само оригинални резервни части на WELLER.

**▲ ПРЕДУПРЕЖДЕНИЕ** Риск от изгаряния

- Само замени съветите запояване, когато те са студени.
- Замяна и чисти дюзи смукателни само когато горещо и с помощта на подходящ инструмент
- Само замени горещи въздушни дюзи, като се използва подходящ инструмент
- Само почисти или замени тръби за събиране на спойка, когато е студен

**поялник:** Инструментът за запояване трябва да се остави изключен в останалата част на безопасността в продължение на най-малко 3 минути, докато върхът на запояване се охлади. Индикаторът за LED статус трябва да бъде най-“OFF”.

**Поялник за разпояване:** Сменяйте засмукващите дюзи в топло състояние, използвайте клещи с дюзи за разпояване PDN. По съображения за техника на безопасност ние препоръчваме почистването на поялниците за разпояване да става в студено състояние.

Дръжте топлообменните повърхности на върха на запояване и отопление елемент чист. Нагревателят не трябва да влизат в контакт с запояване калай.

**Смяна на филтъра****WXDP 120 (Robust), WXDV 120:**

За да работи правилно филтърната система филтърът трябва да бъде сменен както следва:

- най-малко 1 пъти в годината или
- след индикация или
- след плана за техническо обслужване

*Замърсените филтри трябва да се разглеждат като специални отпадъци.*

*Отстранявайте сменените части на уреди, филтри или стари уреди в съответствие с законодателството на Вашата страна.*

*Да се носи подходящо защитно оборудване.*

## Гаранция

Претенциите към качеството на купувача имат давност една година след датата на доставка при купувача. Това не важи за регресни претенции на купувача по §§ 478, 479 ГК.

Ние носим отговорност по дадената от нас гаранция само, когато гаранцията за свойствата или за срока на годност е дадена от нас в писмен вид и като при това е използвано понятието „гаранция”.

Гаранцията губи сила при неправилно използване и когато неквалифицирани лица са направили манипулации.

Моля информирайте се на адрес [www.weller-tools.com](http://www.weller-tools.com).

**Технически данни**

поаялник	WXP 65	WXP 80	WXP 90	WXP 120	WXP 200
Температурен диапазон °C	100 - 450	100 - 450	50 - 450	100 - 450	100 - 450
Температурен диапазон °F	212 - 850	212 - 850	150 - 850	212 - 850	212 - 850
Консумирана мощност	65 W	80 W	90 W	120 W	200 W
Мрежово напрежение	24 V / AC	24 V / AC	24 V / AC	24 V / AC	24 V / AC
Време за подгриване (50 ° C до 350 ° C) (120 ° F до 660 ° F)	7 s	10 s	5 s	10 s	25 s
Тип Tip серия	XNT	LT	XNT, XH	XT	XHT
Захранващ блок	WX / WXD / WXA / WXR				

Поаялник за разпояване	WXDP 120 / WXDP 120 Robust	WXDV 120	WXHAP 200
Температурен диапазон °C	100 - 450	100 - 450	100 - 550
Температурен диапазон °F	212 - 850	212 - 850	200 - 999
Консумирана мощност	120 W	120 W	200 W
Мрежово напрежение	24 V / AC	24 V / AC	24 V / AC
Време за подгриване (50 ° C до 350 ° C) (120 ° F до 660 ° F)	35 s	35 s	-
Количество въздух max. l/min	-	-	20
Тип Tip серия	XDS	XDS	F, R, D, Q
Захранващ блок	WXD / WXR		WXA, WXR

Правото за правене на технически изменения остава запазено!

**изпълнение Температура**

Поаялният инструмент има един вътрешен потребителски сензор. С него може да се настрои функцията за изключване (Stand-by). Настройките можете да намерите в „Ръководство за работа“ на съответната станция.

**Символи**



Внимание!



Предупреждение! Риск от изгаряния



Прочетете ръководство за експлоатация!



Дизайнът и оформлението на работното място отговаря на ESD



CE-знаци



Британски знак за съответствие



**Отстраняване като отпадък**

Отпадъците от електрическо и електронно оборудване трябва да се събират и изхвърлят разделно. Преди изхвърлянето отстранявайте лампите от уредите. Информирайте се от местните служби или от своя специализиран търговец относно фирмите за рециклиране и местата за събиране на отпадъци. В зависимост от местните разпоредби, търговците на дребно могат да задължени да приемат безплатно върнатите обратно отпадъци от електрическо и електронно оборудване. Дайте своя принос за намаляването на нуждите от суровини чрез повторната употреба и рециклирането на Вашите отпадъци от електрическо и електронно оборудване. Отпадъците от електрическо и електронно оборудване съдържат ценни рециклиращи се материали, които могат да повлияят отрицателно на околната среда и на Вашето здраве, ако не се изхвърлят по екологосъобразен начин. Преди изхвърлянето като отпадък изтрийте от Вашия употребяван уред евентуално наличните в него лични данни. Замърсените филтри трябва да се разглеждат като специални отпадъци. Отстранявайте сменените части на уреди. Филтри или стари уреди в съответствие с законодателството на Вашата страна.



запояване



разпояване



Горещ въздух



**Consultați complet acest manual și indicațiile de securitate atașate înainte de punerea în funcțiune și înainte de a lucra cu aparatul.**

În caz de nerespectare a prescripțiilor privind măsurile de siguranță, apare pericol pentru integritatea corporală și pentru viață.

Păstrați acest manual astfel încât să fie accesibil pentru toți utilizatorii. Respectați manualele de utilizare ale aparatelor conectate.

Citiți și aveți în vedere manualul de exploatare pentru unitatea de alimentare Weller respectivă utilizată.

### Indicații de securitate

Din motive de siguranță, este interzisă utilizarea aparatului de către copii și tinerii sub 16 ani, precum și de către persoane care nu sunt familiarizate cu acest manual de utilizare. Copiii trebuie supravegheați, pentru a vă asigura că nu se joacă cu aparatul.

Acest aparat nu este destinat utilizării de către persoane (inclusiv copii) cu capacități fizice, senzoriale sau psihice reduse, ori cu lipsă de experiență și/sau cu cunoștințe deficitare.

Depuneți întotdeauna scula de lipire cu aliaj pe polița de siguranță în caz de nefolosire a acesteia.

**Țineți persoanele la distanță de locul dvs. de muncă.**

Nu este permisă staționarea copiilor sau a persoanelor neautorizate în zona de lucru. Nu permiteți altor persoane să atingă scula de lipire cu aliaj sau cablul.



**Utilizați numai vârfuri de lipit originale Weller!**

### ⚠️ AVERTIZARE Electrocutare

**Protejați-vă împotriva electrocutării.** În cazul sculelor de lipire cu aliaj cu execuție antistatică, mânerul este conductiv.

- Evitați să atingeți cu părți ale corpului piesele cu împământare, ca de ex. țevi, corpuri de încălzire, plite și frigider.
- Nu utilizați scula de lipire cu aliaj în medii umede sau ude.
- Nu lucrați la piese care se află sub tensiune.

### ⚠️ AVERTIZARE

**Pericol de provocare a arsurilor în procesele de lipire cu aliaj vârful de lipit devine foarte fierbinte. La atingerea vârfului apare pericol de provocare a arsurilor. După procesul de lipire, unealta de lipit și suportul piesei lipite sunt încă fierbinți.**

- Depuneți întotdeauna scula de lipire cu aliaj pe polița de siguranță în caz de nefolosire a acesteia. Asigurați o poziție stabilă a suportului de siguranță.
- Nu atingeți vârful de lipire metalică în stare fierbinte și țineți la distanță obiectele inflamabile..
- Înlocuirea vârfurilor de lipit - numai în stare rece
- Înlocuirea duzei doar în stare rece

**Pericol de provocare a arsurilor prin aliaj de cositor lichid. Feriți-vă de stropii de aliaj de cositor.**

- Purtați îmbrăcăminte de protecție corespunzătoare, pentru a vă proteja de arsuri. Protejați-vă orificiile inelare și purtați ochelari de protecție.
- La prelucrarea adezivilor trebuie respectate în mod special instrucțiunile de avertizare ale producătorului adezivului.
- Racordați vidul și aerul cald numai la racordurile prevăzute în acest sens.

### ⚠️ AVERTIZARE

**Pericol de incendiu Acoperirea aparatului de lipire cu aliaj sau a suportului de siguranță reprezintă un pericol de incendiu.**

- Păstrați aparatul de lipire cu aliaj și suportul de siguranță întotdeauna libere.
- Nu aduceți obiecte, lichide sau gaze inflamabile în apropierea sculei fierbinți de lipire cu aliaj.
- Nu așezați vârful fierbinte pentru lipire sau dezlipire metalică nici pe suprafața de lucru sau pe suprafețe din plastic, nici nu le lăsați acolo.
- Evitați funcționarea involuntară. Scoateți de sub tensiune sculele de lipire metalică nefolosite.
- Țineți la distanță obiectele explozive și pe cele inflamabile.
- Nu îndreptați letconul cu aer cald înspre persoane sau înspre obiecte inflamabile.

**Păstrați scula de lipire cu aliaj în condiții de siguranță.**

Aparatele și sculele neutilizate ar trebui depozitate într-un loc uscat, situat la înălțime sau închis, pentru a nu fi la îndemâna copiilor. Decuplați sculele de lipire cu aliaj neutilizate de la tensiune și de la alimentarea cu presiune.

**Nu folosiți cablul în alte scopuri decât cel pentru care a fost prevăzut.** Nu duceți niciodată aparatul ținându-l de cablu. Nu vă folosiți de cablu pentru a scoate fișa din priză. Protejați cablul împotriva căldurii, uleiului și muchiilor ascuțite

**Fiți atenți.** Fiți atenți la ceea ce faceți. Abordați activitatea cu o atitudine rațională. Nu utilizați scula de lipire cu aliaj atunci când nu dispuneți de concentrarea necesară.



**Evitați pozițiile anormale ale corpului.** Organizați-vă locul de muncă corect din punct de vedere ergonomic. Evitați erorile de poziție a corpului în timpul lucrului; erorile de poziție pot provoca afecțiuni.

**Punerea în funcțiune a sculei de lipire cu aliaj este permisă numai în condițiile unei stări tehnice impecabile a acesteia.** Nu este permisă scoaterea din funcțiune a dispozitivelor de protecție.

**Deranjamentele și defecțiunile trebuie remediate imediat.**

Înainte de fiecare utilizare a aparatului / sculei, dispozitivele de protecție trebuie verificate cu atenție în privința funcționării impecabile, conform prevederilor. Verificați dacă piesele mobile funcționează impecabil și dacă nu se blochează sau dacă există piese deteriorate. Toate piesele trebuie să fie montate corect și trebuie să îndeplinească toate condițiile pentru a garanta funcționarea impecabilă a aparatului.

**Utilizați scula în mod corect.** Utilizați numai accesoriile sau aparatele suplimentare care sunt menționate în lista de accesorii sau care au fost autorizate de către producător. Utilizați accesorii sau aparate suplimentare WELLER numai la aparatele WELLER originale. Utilizarea altor scule și altor accesorii poate reprezenta pentru dvs. un pericol de rănire.

**Asigurați scula.** Utilizați dispozitive de fixare pentru a menține piesa fixă în poziție.

**Utilizați un sistem de aspirare a fumului rezultat din operația de lipire.** În cazul în care există dispozitive pentru racordarea instalațiilor de aspirare, asigurați-vă că acestea sunt conectate și că sunt utilizate corect.

## Utilizarea conformă cu destinația

Utilizați letconul exclusiv în conformitate cu scopul indicat în manualul de exploatare, pentru lipire metalică și dezlipire metalică, în condițiile indicate mai jos.

### ▲ AVERTIZARE

#### WXDP 120 (Robust), WXDV 120

Nu este permisă aspirarea gazelor inflamabile și a lichidelor.

Nu este permisă exploatarea aparatului decât cu cartușele de filtrare prevăzute special și introduse corect.

Înlocuiți cartușele de filtrare pline.

Folosirea letconului este permisă numai cu unitatea de alimentare Weller.

Folosirea acestui aparat se va face numai la temperatura camerei, în spații interioare. Protejați-l împotriva umezelii și a radiațiilor solare directe.

## Grupe de utilizatori

Din cauza diverselor potențiale ridicate de riscuri și de pericole, numai personalul calificat instruit special trebuie să execute anumite etape de lucru.

Etapă de lucru	Grupe de utilizatori
Specificarea parametrilor de lipire cu aliaj	Personal calificat cu formare tehnică
Înlocuirea pieselor de schimb electrice	Electrician calificat
Specificarea intervalelor de întreținere	Expert în siguranță
Operare Schimbarea filtrului	Nespecialiști
Operare Schimbarea filtrului Înlocuirea pieselor de schimb electrice	Ucenici de profil tehnic sub instruirea și supravegherea unui muncitor calificat și format

## Îngrijirea și întreținerea curentă

### ▲ AVERTIZARE



**Înainte de tuturul lucrărilor la aparat, scoateți fișa din priză. Lăsați aparatul să se răcească.**

Controlați regulat toate cablurile și furtunurile racordate. Scoateți imediat din uz sculele electrice defecte.

Duzele înfundate nu trebuie utilizate.



**Reparațiile trebuie executate de către persoane instruite de firma Weller.**

Utilizați numai piese de schimb WELLER.

### ▲ AVERTIZARE

**Pericol de provocare a arsurilor**

- Schimbarea vârfului de lipire metalică este permisă numai când acestea sunt reci.
- Înlocuirea duzelor de aspirare și curățarea - numai în stare caldă, cu sculele potrivite
- Înlocuirea duzelor pentru aer cald - numai cu sculele potrivite
- Curățați sau înlocuiți rezervorul pentru colectarea cositorului numai în stare rece

**Letconul:** Scula de lipire metalică trebuie să rămână în stare deconectată cel puțin 3 minute în polița de siguranță, până când vârful de lipire metalică s-a răcit. Afișajul cu LED de stare trebuie să fie stins.

**Piston pentru dezlipire metalică:** Schimbați duzele de aspirare în stare caldă, folosiți cleștele pentru duza de dezlipire PDN. Din motive de siguranță, recomandăm curățarea ciocanului de dezlipit în stare rece.

Mențineți curate suprafețele de transfer termic ale vârfului de lipire metalică și corpului de încălzire. Nu este permis ca elementul de încălzire să intre în contact cu cositorul pentru lipire.

### Schimbarea filtrului

#### WXDP 120 (Robust), WXDV 120:

Pentru o funcționare corespunzătoare a sistemului de filtrare, filtrul trebuie înlocuit după cum urmează:

- cel puțin 1 dată pe an sau
- conform afișajului sau
- conform planului de întreținere

*Filtrele murdărite trebuie să fie tratate ca deșeuri speciale.*

*Eliminați ca deșeu piesele schimbate de aparate, filtrele sau aparatele vechi conform prescripțiilor din țara dumneavoastră.*

*Purtați echipament de protecție adecvat.*

### Garanția pentru produs

Drepturile de remediere a deficiențelor își pierd valabilitatea pentru cumpărător într-un an de la data livrării. Acest lucru nu se aplică în cazul drepturilor cumpărătorului la o cale de atac conform paragrafelor 478, 479 din Codul Civil (Germania).

În cadrul unei garanții pentru produs oferite de noi, ne asumăm răspunderea numai dacă garanția pentru structură sau pentru durata de valabilitate a fost emisă de noi în scris și utilizându-se noțiunea „Garanție“.

Garanția pentru produs își pierde valabilitatea în caz de folosire improprie și dacă s-au întreprins intervenții de către persoane necalificate.

Vă rugăm să vă informați la [www.weller-tools.com](http://www.weller-tools.com).

## Date tehnice

Letconul	WXP 65	WXP 80	WXP 90	WXP 120	WXP 200
Domeniul de temperaturi °C	100 - 450	100 - 450	50 - 450	100 - 450	100 - 450
Domeniul de temperaturi °F	212- 850	212- 850	150- 850	212- 850	212- 850
Consumul de putere	65 W	80 W	90 W	120 W	200 W
Tensiunea de rețea	24 V / AC	24 V / AC	24 V / AC	24 V / AC	24 V / AC
Timpul de încălzire (50°C la 350°C) (120°F la 660°F)	7 s	10 s	5 s	10 s	25 s
Seria de fabricație a tipului de vârf	XNT	LT	XNT, XH	XT	XHT
Unitatea de alimentare	WX / WXD / WXA / WXR				

Piston pentru dezlipire metalică	WXDP 120 / WXDP 120 Robust	WXDV 120	WXHAP 200
Domeniul de temperaturi °C	100 - 450	100 - 450	100 - 550
Domeniul de temperaturi °F	212 - 850	212 - 850	200 - 999
Consumul de putere	120 W	120 W	200 W
Tensiunea de rețea	24 V / AC	24 V / AC	24 V / AC
Timpul de încălzire (50°C la 350°C) (120°F la 660°F)	35 s	35 s	-
Cantitatea de aer max. l/min	-	-	20
Seria de fabricație a tipului de vârf	XDS	XDS	F, R, D, Q
Unitatea de alimentare	WXD / WXR		WXA, WXR

Ne rezervăm dreptul asupra modificărilor tehnice!

## Comportamentul temperaturii

Scula de lipire cu aliaj dispune de un senzor de utilizare intern. Prin acesta se poate seta o funcție de oprire automată (stand-by). Setările sunt prezentate în manualul de utilizare aferent al stației.

## Simboluri



Atenție!



Avertizare! Pericol de provocare a arsurilor



Citiți manualul de operare!



Design compatibil ESD (Electro Static Discharge) și post de lucru compatibil ESD



Marcaj CE



Marcă de conformitate britanică



## Eliminarea ca deșeu

Deșeurile de materiale de iluminat trebuie îndepărtate din echipament. Informați-vă de la autoritățile locale sau de la comercianții acreditați în legătură cu centrele de reciclare și de colectare. În conformitate cu reglementările locale retailerii pot fi obligați să colecteze gratuit deșeurile de echipamente electrice și electronice. Contribuția dumneavoastră la reutilizarea și reciclarea deșeurilor de echipamente electrice și electronice contribuie la reducerea cererii de materii prime. Deșeurile de echipamente electrice și electronice conțin materiale reciclabile valoroase, care pot avea un impact negativ asupra mediului și sănătății umane, în cazul în care nu sunt eliminate în mod ecologic. În cazul în care pe echipamente au fost înregistrate date cu caracter personal, acestea trebuie șterse înainte de eliminarea echipamentelor ca deșeu.

Filtrele murdărite trebuie să fie tratate ca deșeu special. Eliminați ca deșeu piesele schimbate de aparate, filtrele sau aparatele vechi conform prescripțiilor din țara dumneavoastră.



Lipire cu aliaj



Dezlipire



Aer cald



Prije puštanja uređaja u pogon pažljivo pročitajte upute za rukovanje i priložena sigurnosna upozorenja.

U slučaju nepoštivanja sigurnosnih propisa prijeti opasnost za zdravlje i život.

Čuvajte ove upute na mjestu koje je dostupno svim korisnicima. Pridržavajte se pojedinih uputa za rukovanje priključenim uređajima.

Pročitajte naputak za rukovanje dotične jedinice za napajanje Weller koja se koristi i pridržavajte se istog.

## Sigurnosna upozorenja

Iz sigurnosnih razloga, djeca do 16 godina i osobe koje nisu upoznate s ovim uputama, ne smiju koristiti uređaj. Djecu se ne smije ostaviti bez nadzora kako bi se osiguralo da se ne igraju uređajem.

Ovaj uređaj nije namijenjen da se koristi od strane osoba (uključujući djecu) sa smanjenim fizičkim, senzornim ili mentalnim sposobnostima ili nedostatkom iskustva i/ili znanja.

Odložite alat za lemljenje uvijek u sigurnosni prihvatnik kada alat nije u uporabi.

Udaljite druge osobe od svog radnog mjesta.

Zadržavanje djece i neovlaštenih osoba u radnom području nije dopušteno. Ne dopustite drugim osobama da dodiruju lemilo ili kabel.



*Koristite samo originalne vrhove lemila tvrtke Weller!*

### ▲ UPOZORENJE Strujni udar

**Zaštite se od električnog udara.** U antistatičkim izvedbama lemila, ručka je vodljiva.

- Izbjegavajte tjelesni dodir s uzemljenim dijelovima, npr. cijevima, grijaćim tijelima, štednjacima i hladnjacima.
- Ne upotrebljavajte lemilo u vlažnom ili mokrom okruženju.
- Ne radite na dijelovima koji su pod naponom.

### ▲ UPOZORENJE Opasnost od zadobivanja opekliina

**Vrh lemilice je tijekom lemljenja jako vruć. Kod kontakta s vrhovima prijeti opasnost od zadobivanja opekliina. Nakon postupka lemljenja lemilo i nosač još su vrući.**

- Odložite alat za lemljenje uvijek u sigurnosni prihvatnik kada alat nije u uporabi. Pobrinite se da je zaštitni stalak na sigurnom mjestu.
- Ne dotaknite vruće vrhove lemila i ne približavajte zapaljive objekte.
- Zamjena vrha lemilice samo kad je hladan
- Zamjena mlaznica samo kada su hladne

**Opasnost od zapaljenja zbog tekućeg lemnog kositra. Zaštite se od prskanja kositra.**

- Nosite odgovarajuću zaštitnu odjeću, kako bi se zaštitili od zadobivanja opekliina. Zaštite Vaše oči i nosite zaštitne naočale.
- Pri obradi ljeplja, posebno se morate pridržavati sigurnosnih upozorenja proizvođača ljeplja.
- Vakuum i vruć zrak priključite samo na predviđene priključke.

### ▲ UPOZORENJE Opasnost od požara Prekrivanje lemila ili zaštitnog stalka predstavlja opasnost od požara.

- Lemilo i zaštitni stalak uvijek moraju biti slobodni.
- Ne nosite zapaljive predmete, tekućine ili plinove blizu vrućeg lemila.
- Ne odlažite vruće vrhove za lemljenje ili odlemljivanje niti na površinu na kojoj radite ili na površine od plastičnog materijala, niti ih ostavljajte na takvim mjestima.
- Izbjegavajte nenamjerni operativan rad. Uspostavite beznaponsko stanje alata za lemljenje koji nije u uporabi.
- Eksplozivne i zapaljive predmete držite podalje.
- Lemilo na vrući zrak ne usmjeravati prema osobama ili zapaljivim predmetima.

**Lemilo spremite na sigurno mjesto.** Uređaji i alati koji se ne koriste treba spremiti na suho, visoko ili zatvoreno mjesto, izvan dosega djece. Lemila koja se ne koriste moraju biti bez napona i tlaka.

**Ne koristite kabel u svrhe za koje nije namijenjen.** Nikada ne nosite uređaj za kabel. Ne koristite kabel kako biste izvukli utikač iz utičnice. Zaštite kabel od topline, ulja i oštih rubova.

**Budite oprezni.** Pazite što činite. Razumno pristupajte radu. Ne upotrebljavajte lemilo kada niste koncentrirani.

**Izbjegavajte neuobičajeno držanje tijela.** Uredite svoje radno mjesto na ispravan ergonomski način. Izbjegavajte pogrešno držanje prilikom rada jer pogrešno držanje uzrokuje oštećenja kralježnice.

**Operativan rad lemila dopušten je samo u tehnički besprijekornom stanju.** Zaštitni uređaji ne smiju biti stavljeni izvan pogona.

**Smetnje i kvarovi moraju se odmah otkloniti.** Prije svake uporabe uređaja/alata mora se pažljivo provjeriti besprijekorna i pravilna funkcija zaštitnih naprava. Provjerite funkcioniraju li pomoćni dijelovi besprijekorno i zaglavljuju li se te

postoje li oštećeni dijelovi. Svi dijelovi moraju biti ispravno montirani i ispunjavati sve uvjete kako bi se omogućilo besprijekoran rad uređaja.

**Koristite odgovarajući uređaj.** Koristite samo onaj pribor ili dodatne uređaje koji su navedeni na popisu pribora ili ih je odobrio proizvođač. Koristite pribor ili dodatne uređaje WELLER samo na originalnim uređajima WELLER. Uporaba ostalih alata i ostalog pribora može za vas predstavljati opasnost od ozljeda.

**Osigurajte alat.** Koristite stezne naprave za fiksiranje izratka.

**Koristite uređaj za usisavanje dima od lemljenja.** Ako su dostupni priključci za usisavanje dima od lemljenja, uvjerite se da su spojeni i da se pravilno koriste.

## Namjenska uporaba

Uporablujte lemilo isključivo sukladno namjeni koja se navodi u naputku za rukovanje, za lemljenje i odlemljivanje pod uvjetima koji se ovdje navode.

### ▲ UPOZORENJE

#### WXDP 120 (Robust), WXDU 120

Zapaljivi plinovi i tekućine se ne smiju usisavati.

Uređaj smije raditi samo s pravilno umetnutim i odgovarajućim filtera ulošcima.

Zamijenite pune filtera uloške.

Operativan rad lemila dopušten je samo uz uporabu jedinica za napajanje Weller.

Uređaj se smije koristiti samo na sobnoj temperaturi i u zatvorenom prostoru. Zaštititi od vlage i izravnog sunčevog svjetla.

## Skupine korisnika

Zbog različitih razina rizika i mogućih opasnosti, neke korake smiju obavljati samo obučeni stručnjaci.

Korak	Skupine korisnika
Podatak o parametrima lemilice	Tehnički obučeno i kvalificirano osoblje
Zamjena električnih rezervnih dijelova	Električar
Podatak o intervalima održavanja	Stručnjak za sigurnost
Lijepljenje Mjenjanje filtra	Bilo tko
Lijepljenje Mjenjanje filtra Zamjena električnih rezervnih dijelova	Tehnički pripravnici pod nadzorom obučenog stručnjaka

## Njega i servisiranje

### ▲ UPOZORENJE



Prije obavljanja svih radova na uređaju izvući utikač iz utičnice. Ostavite da se uređaj ohladi.

Provjeravajte redovito sve priključene kabele i crijeva. Oštećene električne alate odmah ukloniti iz svake daljnje uporabe.

Nije dopušteno upotrebljavati začepljene mlaznice.



## Popravke moraju provoditi osobe koje su prošle Weller-ovu obuku.

Koristiti samo originalne pričuvne dijelove tvrtke WELLER.

### ▲ UPOZORENJE

#### Opasnost od zadobivanja

##### opeklina

- Mjenjanje vrhova lemila dopušteno je samo u hladnom stanju.
- Zamjena usisnih mlaznica samo kada su vruće s prikladnim alatom
- Zamjena mlaznica za vrući zrak samo s prikladnim alatom
- Spremnik za lem očistiti ili promijeniti samo kad je hladan

**Lemilo:** Alat za lemljenje mora u isključenom stanju ostati najmanje 3 minute u sigurnosnom prihvatniku, dok se vrh lemila ne ohladi. LED pokaznik za status mora biti isključen.

**Lemilo za odlemljivanje:** Usisne mlaznice mijenjajte kad su tople, koristite klijesta za odlemljivanje PDN. Iz sigurnosnih razloga preporučujemo da se lemilo za odlemljivanje čisti kad je hladno.

Održavati čistoću površina vrha lemila i grijaćeg elementa koje služe za prijenos topline. Grijaći element ne smije doći u kontakt sa kositrom za lemljenje.

#### Mjenjanje filtra

#### WXDP 120 (Robust), WXDU 120:

Za ispravno funkcioniranje sustava za filtriranje, filtera se mora mijenjati na sljedeći način:

- najmanje 1 godišnje ili
- nakon obavijesti ili
- prema rasporedu održavanja

*Sa onečišćenim filterima se mora postupiti kao sa posebnim otpadom.*

*Vršite zbrinjavanje zamijenjenih elemenata uređaja, filtra ili dotrajalih uređaja sukladno propisima Vaše države.*

*Nosite odgovarajuću zaštitnu opremu.*

## Jamstvo

Prava kupca na uklanjanje nedostataka proizvoda zastarijevaju za godinu dana od dana isporuke kupcu. To ne vrijedi za prava kupca na regres sukladno članovima 478, 479 Građanskog zakonika.

Na temelju jamstva koje smo dali preuzimamo odgovornost samo ako smo jamstvo za svojstva ili vijek trajanja dali u pismenom obliku uz uporabu pojma „Jamstvo“.

Jamstvo prestaje u slučaju nepravilne uporabe i ako nekvalificirane osobe vrše zahvate na proizvodu.

Informacije možete naći na internetskoj stranici [www.weller-tools.com](http://www.weller-tools.com).

## Tehnički podaci

Lemilo	WXP 65	WXP 80	WXP 90	WXP 120	WXP 200
Temperaturno područje °C	100 - 450	100 - 450	50 - 450	100 - 450	100 - 450
Temperaturno područje °F	212- 850	212- 850	150- 850	212- 850	212- 850
Potrošnja energije	65 W	80 W	90 W	120 W	200 W
Mrežni napon	24 V / AC	24 V / AC	24 V / AC	24 V / AC	24 V / AC
Trajanje zagrijavanja (50°C na 350°C) (120°F na 660°F)	7 s	10 s	5 s	10 s	25 s
Tip vrha serija	XNT	LT	XNT, XH	XT	XHT
Jedinica za napajanje	WX / WXD / WXA / WXR				

Lemilo za odlemljivanje	WXDP 120 / WXDP 120 Robust	WXDV 120	WXHAP 200
Temperaturno područje °C	100 - 450	100 - 450	100 - 550
Temperaturno područje °F	212 - 850	212 - 850	200 - 999
Potrošnja energije	120 W	120 W	200 W
Mrežni napon	24 V / AC	24 V / AC	24 V / AC
Trajanje zagrijavanja (50°C na 350°C) (120°F na 660°F)	35 s	35 s	-
Količina zraka max. l/min	-	-	20
Tip vrha serija	XDS	XDS	F, R, D, Q
Jedinica za napajanje	WXD / WXR		WXA, WXR

Pridržavamo pravo na tehničke preinake!

## Temperaturno ponašanje

Alat za lemljenje ima unutarnju upotrebu senzora. Za to se može postaviti automatsko isključivanje funkcija (u pripravi). Postavke se nalaze u odgovarajućim uputama za rad stanica.

## Simboli



Pažnja!



Upozorenje! Opasnost od zadobivanja opekline



Pročitati upute za upotrebu!



Dizajn i radno mjesto sa zaštitom od elektros-tatskog izboja (ESD)



CE znak



Britanski znak suglasnosti



## Zbrinjavanje

Električni i elektronički stari uređaji se moraju odvojeno skupljati i zbrinuti. Odstranite rasvjetna sredstva iz uređaja prije zbrinjavanja. Raspitajte se kod mjesnih vlasti ili kod Vašeg stručnog trgovca o mjestima recikliranja i mjestima skupljanja. Zavisno o mjesnim odredbama stručni trgovci mogli biti obvezatni, električne i elektroničke stare uređaje besplatno uzeti nazad. Doprinesite kroz ponovnu primjenu i recikliranje električnih i elektroničkih starih uređaja tome, da se potreba za sirovinama smanji. Električni i elektronički uređaji sadržavaju vrijedne, ponovno upotrebjive materijale, koji bi kod zbrinjavanja protivno očuvanju okoline mogli imati negativne posljedice za okolinu i Vaše zdravlje. Prije zbrinjavanja izbrišite postojeće podatke koji se odnose na osobe, koji se po mogućnosti nalaze na Vašem starom uređaju.

Sa onečišćenim filterima se mora postupati kao sa posebnim otpadom. Vršite zbrinjavanje zamijenjenih elemenata uređaja, filtra ili dotrajalih uređaja sukladno propisima Vaše države.



Lemljenje



Odlemljivanje



Vrući zrak



**Внимательно прочтите данное руководство по эксплуатации и прилагаемые указания по технике безопасности перед вводом в эксплуатацию и началом работу с устройством.**

При несоблюдении предписаний по безопасности возникает опасность для здоровья и жизни.

Храните данное руководство по эксплуатации в месте, доступном для всех пользователей. Соблюдайте соответствующие руководства по эксплуатации подсоединяемых устройств.

Прочтите и соблюдайте руководство по эксплуатации на соответствующий используемый блок подготовки воздуха Weller.

### Указания по технике безопасности

Не разрешается использование насоса детьми и подростками до 16 лет, а также лицами, не ознакомившимися с руководством по эксплуатации. Дети должны находиться под постоянным наблюдением, чтобы они не использовали устройство в качестве игрушки.

Данный насос не предназначен для использования лицами (включая детей) с ограниченными физическими, психическими или умственными возможностями, недостаточным опытом и/или знаниями.

Если паяльный инструмент не используется, всегда храните его в безопасном месте.

**Не подпускайте посторонних людей к вашему рабочему месту.**

Нахождение детей и неуполномоченных лиц в рабочей зоне запрещено. Посторонние лица не должны прикасаться к паяльному инструменту или кабелю.



*используйте только оригинальные жала Weller!*

#### **⚠ ВНИМАНИЕ** Удар током

**Обеспечьте собственную защиту от удара электрическим током.** Рукоятки антистатических паяльных инструментов проводят электрический ток.

- Избегайте прикосновения к заземленным деталям, например, трубам, нагревательным элементам, плитам и холодильным шкафам.
- Не используйте паяльный инструмент во влажной или мокрой среде.
- Не проводите работы на деталях, находящихся под электрическим напряжением.

#### **⚠ ВНИМАНИЕ** Опасность ожога

**Жало во время процессов пайки сильно нагревается. При прикосновении к жалу возникает опасность ожога. После паяния паяльный инструмент и приспособление для зажима изделия некоторое время остаются горячими.**

- Если паяльный инструмент не используется, всегда храните его в безопасном месте. Обеспечьте надежное основание для безопасной подставки.
- Не прикасайтесь к горячим советам для пайки и держите легковоспламеняющиеся предметы подальше..
- Замена жал только в холодном состоянии
- Замена сопла только в холодном состоянии

**Опасность получения ожогов в связи с вытеканием припоя! Обеспечьте собственную защиту от попадания брызг припоя.**

- Носить соответствующую защитную одежду, чтобы предотвратить ожоги. Защищите свои глаза носить защитное оборудование для защиты глаз.
- Перед обработкой склеивающих веществ следует соблюдать, в частности, предупреждения изготовителя склеивающих веществ.
- Подводите вакуум и горячий воздух только к предназначенным для этого разъемам.

**▲ ВНИМАНИЕ** Опасность возникновения пожара!

**Накрывание паяльного прибора или безопасной подставки может вызвать возгорание.**

- Доступ к паяльному прибору и безопасной подставке всегда должен быть свободен.
- Не подносите легковоспламеняющиеся вещества, жидкости или газы близко к нагретому паяльному инструменту.
- Не кладите нагретые жала на рабочую поверхность или на поверхности из пластмасс и не оставляйте их там.
- Предотвращайте случайное включение. Отключите подачу напряжения к неиспользуемому паяльному инструменту.
- Держите взрывоопасные и горючие предметы вдали.
- Не направляйте термофен на людей или горючие предметы.

**Обеспечьте надежное хранение вашего паяльного инструмента.** Неиспользуемые приборы и инструменты должны храниться в сухом, высоко расположенном или запираемом и не доступном для детей месте. Отключаемые неиспользуемые паяльные инструменты не должны находиться под напряжением или давлением.

**Не используйте кабель для целей, для которых он не предназначен.** Ни в коем случае не переносите прибор за кабель. Не используйте кабель, чтобы вытянуть штекер из розетки. Обеспечьте защиту кабеля от высокой температуры, попадания масла или касания острых кромок.

**Будьте внимательны.** Контролируйте свои действия. При выполнении работ сохраняйте здравый смысл. Не используйте паяльный инструмент, не сконцентрировавшись на работе.

**Избегайте неестественных положений тела.** Ваше рабочее место должно быть организовано в соответствии с требованиями эргономики. При выполнении работ следует избегать принятия неправильного положения тела, поскольку это может привести к неправильной осанке.

**Ввод в эксплуатацию паяльного инструмента разрешается только в его безупречном техническом состоянии.** Запрещено выводить из эксплуатации защитные приспособления.

**Неисправности и дефекты подлежат незамедлительному устранению.** Перед каждым использованием прибора/инструмента защитные приспособления должны быть тщательно проверены на безупречность и правильность функционирования. Проверьте движущиеся части на безупречность функционирования, отсутствие заеданий и повреждений.

Все детали должны быть правильно смонтированы и соответствовать всем условиям для обеспечения безупречной эксплуатации прибора.

**Используйте подходящий инструмент.** Используйте лишь те принадлежности или дополнительные устройства, которые указаны в списке принадлежностей или разрешены изготовителем. Используйте принадлежности или дополнительные устройства WELLER только для оригинальных приборов WELLER. В связи с использованием других инструментов или принадлежностей возникает опасность травмирования.

**Обезопасьте инструмент.** Используйте зажимные приспособления для удерживания инструмента.

**Используйте дымоуловитель.** Если имеются приспособления для подключения дымоуловителей, убедитесь в том, что они подключены и правильно используются.

**Использование по назначению**

Используйте паяльник исключительно для целей, указанных в руководстве по эксплуатации, для пайки и выпайки при условиях, указанных в настоящем документе.

**▲ ВНИМАНИЕ**

**WXDP 120 (Robust), WXDV 120**

Отсасывание горючих газов и жидкостей не разрешено. Инструмент разрешается эксплуатировать только с правильно установленными и предназначенными для этого патронами фильтра.

Замените заполненные патроны фильтра.

Паяльник разрешается эксплуатировать только вместе с блоками подготовки воздуха Weller.

Данное устройство разрешается использовать только при комнатной температуре и только в помещениях. Защищайте от воздействия влаги и от прямого солнечного излучения.

**Группы пользователей**

По причине возникновения различных рисков и потенциальных опасностей некоторые рабочие операции разрешается выполнять только обученным квалифицированным специалистам.

Рабочая операция	Группы пользователей
Установка параметров пайки	Квалифицированный персонал с техническим образованием
Замена электрических запасных деталей	Профессиональный электрик



Установка интервалов технического обслуживания	Специалист по технике безопасности
Обслуживание Замена фильтра	Неспециалисты
Обслуживание Замена фильтра Замена электрических запасных деталей	Ученики производственно-технического обучения под руководством и наблюдением квалифицированного специалиста, обладающего соответствующим образованием

Поверхности теплопередачи жала и нагревателя необходимо держать в чистом состоянии. Нагревательный элемент не должен соприкасаться с припоем.

**Замена фильтра**

**WXDP 120 (Robust), WXDV 120:**

В целях надлежащего функционирования системы фильтрации необходимо производить замену фильтров следующим образом:

- как минимум 1 раз в год или
- в соответствии с индикацией или
- согласно плану технического обслуживания

*С использованными фильтрами необходимо обращаться как со спецотходами. Передавайте на утилизацию замененные детали устройства, фильтры и устаревшие устройства в соответствии с нормативными постановлениями вашей страны.  
Работайте с использованием подходящего защитного оснащения.*

**Уход и техническое обслуживание**

**⚠ ВНИМАНИЕ** 

**Перед началом любых работ выньте сетевую вилку устройства из розетки. Дайте прибору остыть.**

Регулярно проверяйте все подключенные кабели и шланги. Поврежденные электроинструменты должны быть незамедлительно выведены из эксплуатации. Запрещается использовать засоренные сопла.



**Ремонтные работы должны выполнять специалисты, прошедшие обучение в компании Weller.**

Используйте только оригинальные запасные части WELLER.

**Гарантия**

Гарантийные требования покупателя истекают через год после доставки. Это не относится к регрессным требованиям покупателя в соответствии с §§ 478, 479 ГК ФРГ.

Мы будем нести ответственность по предоставленной нами гарантии только в том случае, если гарантия качества или долговечности была предоставлена нами в письменной форме и с использованием термина „Гарантия“.

Гарантия аннулируется при ненадлежащем использовании или в результате вмешательства, предпринятого неквалифицированными лицами.

Для получения дополнительной информации обратитесь [www.weller-tools.com](http://www.weller-tools.com).

**⚠ ВНИМАНИЕ** **Опасность ожога**

- Разрешается производить замену жала только после его полного остывания.
- Замена насадок и чистка только в нагретом состоянии с помощью пригодного инструмента
- Замена нагретых насадок только с помощью пригодного инструмента
- Очистка и замена емкости для сбора припоя только в холодном состоянии

**Паяльник:** Паяльный инструмент должен оставаться в выключенном состоянии не менее 3 минут в безопасном месте, пока жало не остынет. Светодиодный индикатор должен соответствовать состоянию „Выкл.“

**Паяльник для выпайки:** Для замены всасывающих форсунок в нагретом состоянии используйте клещи для выпайки PDN. По соображениям безопасности рекомендуется очищать выпаивающий инструмент в холодном состоянии.

## Технические характеристики

Паяльник	WXP 65	WXP 80	WXP 90	WXP 120	WXP 200
Температурный диапазон °C	100 - 450	100 - 450	50 - 450	100 - 450	100 - 450
Температурный диапазон °F	212 - 850	212 - 850	150 - 850	212 - 850	212 - 850
Потребляемая мощность	65 W	80 W	90 W	120 W	200 W
Сетевое напряжение	24 V / AC	24 V / AC	24 V / AC	24 V / AC	24 V / AC
Время нагрева (с 50°C до 350°C) (с 120°F до 660°F)	7 s	10 s	5 s	10 s	25 s
Тип жала, серия	XNT	LT	XNT, XH	XT	XHT
блок питания	WX / WXD / WXA / WXR				

Паяльник для выпайки	WXDP 120 / WXDP 120 Robust	WXDV 120	WXHAP 200
Температурный диапазон °C	100 - 450	100 - 450	100 - 550
Температурный диапазон °F	212 - 850	212 - 850	200 - 999
Потребляемая мощность	120 W	120 W	200 W
Сетевое напряжение	24 V / AC	24 V / AC	24 V / AC
Время нагрева (с 50°C до 350°C) (с 120°F до 660°F)	35 s	35 s	-
Отображать один канал max. l/min	-	-	20
Тип жала, серия	XDS	XDS	F, R, D, Q
блок питания	WXD / WXR		WXA, WXR

Оставляем за собой право на технические изменения!

## Температурная характеристика

Паяльный инструмент оснащен датчиком системы распознавания использования, с помощью которого можно настроить автоматическую функцию отключения (Stand-by). Информация о настройке приводится в соответствующем руководстве по эксплуатации.

## Символы



Внимание!



Внимание! Опасность ожога



Прочтите руководство по эксплуатации!



Дизайн и рабочее место выполняют требования защиты от электростатических разрядов



Знак CE



Британский знак соответствия



## Утилизация

Отработавшее электрическое и электронное оборудование должно быть утилизировано отдельно. Отработавшие источники света необходимо предварительно извлечь из оборудования. За дополнительной информацией по утилизации и сбору обратитесь в местные муниципальные органы или в розничный магазин. Нормативные требования в некоторых регионах могут обязывать розничные магазины бесплатно утилизировать отработавшее электрическое и электронное оборудование. Ваш вклад в повторное использование и переработка старого электронного и электрического оборудования позволяет снизить потребность в сырьевых ресурсах. Отработавшее электронное и электрическое оборудование содержит ценные перерабатываемые материалы. Однако при ненадлежащей утилизации данные компоненты могут нанести вред окружающей среде и здоровью человека. Удалите конфиденциальную информацию с оборудования при ее наличии. С использованными фильтрами необходимо обращаться как со спецотходами. Передавайте на утилизацию замененные детали устройства, фильтры и устаревшие устройства в соответствии с нормативными постановлениями вашей страны.



Пять



Выпаивать



Нагретый воздух



**启动设备开始运行设备前，请仔细阅读说明及随付的安全信息。**

如不遵守这些安全规定，则有受伤和致命危险。

将说明放在用户可获取的位置。请注意所连接装置相应的操作说明。

阅读并注意所用Weller供电单元的操作说明。

## 安全信息

出于安全原因，16岁以下的儿童和青少年以及不了解本操作说明的人员禁止使用本装置。应照看好儿童，确保他们不会玩耍本装置。

本装置不适合由身体、感官或精神上有障碍或缺乏经验和/或缺乏知识的人员（包括儿童）使用。

焊接工具不用时，请放在安全支架上。

**请让其他人员远离您的工位。**

儿童和未经许可的人员不得逗留在工作区域内。请勿让其他人触摸焊接工具或电缆。



**仅使用原装Weller焊头！**

### 警告 触电

**请采取相应措施，以防触电。** 在采用抗静电设计的焊接工具上，手柄具有导电能力。

- 请避免与接地部件有身体接触，例如管道、加热体、炉灶和冰箱。
- 请勿在潮湿的环境下使用焊接工具。
- 请勿在带电部件上作业。

### 警告 小心烫伤

**焊接作业期间含烙铁头温度会变得非常高。触碰烙铁头有烫伤危险。焊接过程中，焊接工具和工件架仍旧炽热。**

- 焊接工具不用时，请放在安全支架上。请确保安全置放架的状态可靠。
  - 请勿触碰高温烙铁头，并使其远离易燃物体。
  - 仅当烙铁头冷却时替换烙铁头。
  - 仅在冷态下更换喷嘴
- 熔化的焊锡存在烫伤危险。防止被锡液溅到。**

- 请穿上防护服，以防烫伤。戴上眼罩，保护眼睛。
- 处理粘结剂时，尤其要注意粘结剂制造商的警告。
- 必须将真空和热风连接在与之配套的接头上。

### 警告 火灾风险

**用物体覆盖焊接装置或安全置放架有火灾危险。**

- 始终确保能接触到焊接装置和安全置放架。
- 请勿将易燃物体、液体或气体置于炽热的焊接工具附近。
- 既不要将高温的焊接或者拆烙铁头放在作业面上或者塑料表面上，也不要将它们遗留在那里。
- 请避免误操作。将不使用的焊接工具切换成无电压状态。
- 使易爆易燃物远离设备。
- 请勿将热风焊铁对准人员或易燃物体。

**请妥善保管您的焊接工具。** 应将不用的装置和工具存放在干燥、较高或锁起来的地方，确保儿童不会接触到。将不使用的焊接工具切换成无电压和无压力状态。

**请勿将电缆用于不符合规定的用途。** 切勿抓住电缆提拎本装置。请勿使用电缆将插头从插座中拉出。保护电缆远离热源、油和锋利边缘

**请小心操作。** 请留意正在进行的操作。清理智地工作。当您注意力不集中时，请勿使用本焊接工具。

**避免不正常的身体姿势。** 请按照人体工程学设计正确布置您的工位。工作时避免错误姿势，否则会引起肌体损伤。

**仅允许在无技术故障的状态下运行焊接工具。** 禁止停用保护装置。

**必须立即排除故障和损坏。** 每次使用本装置/工具前，必须仔细检查保护装置的功能是否正常且合乎规定。检查活动部件是否正常工作且没有卡住或部件是否损坏。所有部件必须正确安装且满足各项条件，以确保正常运行本装置。

**请使用正确的工具。** 请只使用附件列表中或由制造商许可的附件或附加装置。WELLER附件或附加装置请只用在原装WELLER装置上。使用其他工具和其他附件可能带来受伤危险。

**请固定住工具。** 请使用夹紧装置夹紧工件。

**请使用焊接排烟装置。** 如果存在用于连接排烟设备的工装，请确保已将其连接且正确使用。

## 规定的使用条件

请只按照操作说明中规定的用途，在此处所述规定条件下，使用焊接进行焊接和拆焊。

### 警告

#### WXDP 120 (Robust), WXDV 120

不允许抽排可燃气体和液体。

设备必须配套正确使用的过滤筒运行。

更换全部过滤器。

仅允许使用Weller供电单元运行焊铁。

该设备仅允许室温条件下在室内使用。避免潮湿和阳光直射。

## 用户群体

由于危险和潜在危险程度的不同，几个工作步骤仅可由受过培训的专业人士进行操作。

工作步骤	用户群体
焊接参数规定	具有技术培训的专业人员
更换电气备件	电工/电气技师
默认维护周期	安全专家
操作 更换过滤器	非专门人员
操作 更换过滤器 更换电气备件	训练有素的专家指导和监督下的 的技术培训生

## 小心维护

### 警告



**对机器进行任何操作前，请将插头拔出插座。让设备冷却。**

请定期检查所有连接的电缆和软管。将受损的电动工具立即从所有应用环境中取走。

不允许使用堵塞喷嘴。



**维修应由Weller培训的专业人员进行。**

仅使用原装替换件。

### 警告 小心烫伤

- 仅当烙铁头冷却时替换烙铁头。
- 必须在热态下使用合适的工具进行进气嘴更换和清洁
- 必须使用合适的工具更换热风喷嘴
- 只允许在冷态下清洁或者更换锡料收集容器

**焊铁:** 关闭焊接工具，放在安全托架上静置至少3分钟，直至烙铁头冷却。LED状态灯显示“关闭”。

**拆焊烙铁:** 在热态下更换进气嘴，使用PDN拆焊喷嘴钳。出于安全原因，建议在冷态下清洁拆焊烙铁。

保持烙铁头传热面和加热原件清洁。加热原件不得接触焊锡。

### 更换过滤器

#### WXDP 120 (Robust), WXDV 120:

为了确保过滤器系统的功能正常，必须按照以下说明更换过滤器:

- 每年至少1次或
- 根据显示或
- 根据保养计划

脏污的过滤器必须作为特殊废弃物处理。

替换下来的设备部件、过滤装置或旧设备的处理应符合贵国的法律法规。

请穿戴合适的防护装置。

## 保修

向买方交付设备一年后，买方无权就设备物理缺陷提出索赔。这条规定不适用买方根据§§ 478, 479 BGB（德国联邦法律公报）提出的索赔。

除非使用前，我方使用术语“保修”书面提供质量或耐用性保修，否则我方不对因我方提供的保修引起的索赔承担责任。

如因不当使用或未经授权的人士篡改设备导致设备损坏，保修无效。

更多信息请访问

[www.weller-tools.com](http://www.weller-tools.com).

## 技术资料

焊接	WXP 65	WXP 80	WXP 90	WXP 120	WXP 200
温度范围 ° C	100 – 450	100 – 450	50 – 450	100 – 450	100 – 450
温度范围 ° F	212– 850	212– 850	150– 850	212– 850	212– 850
电源	65 W	80 W	90 W	120 W	200 W
电源电压	24 V / AC	24 V / AC	24 V / AC	24 V / AC	24 V / AC
升温时间 (50° C至350° C) (120° F至660° F)	7 s	10 s	5 s	10 s	25 s
烙铁头类型, 结构系列	XNT	LT	XNT, XH	XT	XHT
供电单元	WX / WXD / WXA / WXR				

拆焊烙铁	WXDP 120 / WXDP 120 Robust	WXDV 120	WXHAP 200
温度范围 ° C	100 – 450	100 – 450	100 – 550
温度范围 ° F	212 – 850	212 – 850	200 – 999
电源	120 W	120 W	200 W
电源电压	24 V / AC	24 V / AC	24 V / AC
升温时间 (50° C至350° C) (120° F至660° F)	35 s	35 s	-
风量 max. l/min	-	-	20
烙铁头类型, 结构系列	XDS	XDS	F, R, D, Q
供电单元	WXD / WXR		WXA, WXR

根据技术更改和修改

## 温度变化特性

本焊接工具具有一个内部使用传感器。通过此传感器可设置自动断开功能（待机）。设置项位于相应工作站的操作说明中。

## 符号/标志



小心!



警告! 小心烫伤



阅读操作说明



ESD-兼容设计和ESD兼容工作站



CE 不合格标志



英国合格标记



## 处理

电子废弃设备应该被分别收集和~~处理~~。在处理前请先拆下设备内的灯具。请向当地政府或专业经销商了解回收场和收集点。根据当地法规，零售商有可能被要求免费接收电子废弃设备。通过重新使用和回收电子废弃设备，您可以帮助减少对原材料的需求。电子废弃设备中含有有价值的可回收材料，如果不进行环保处理，可能对环境与健康产生负面影响。在处理前，请清除可能存在于旧设备上的个人数据。污染的过滤器必须按照特殊垃圾处理。根据您所在国家的规定，处理更换的设备零件、过滤器或旧设备。



焊接



拆焊



热空气



설비를 가동하여 작동하기전에, 설명서 및 안전정보를 숙지하여 주시기 바랍니다.

안전 규정을 준수하지 않을 경우 신체 및 생명이 위험할 수 있습니다.

설명서를 사용자가 쉽게 볼수 있는 위치에 보관하여 주세요. 연결된 장치의 해당 사용 설명서 내용을 준수하십시오.

사용하는 Weller 전원 공급 유닛의 사용 설명서를 잘 읽고 숙지합니다.

**안전정보**

안전상의 이유로 어린이 및 16세 미만의 청소년과 본 사용 설명서를 숙지하지 않은 사람은 장치를 사용할 수 없습니다. 어린이가 본 장치를 가지고 노는 일이 없도록 감시해야 합니다.

본 장치는 (어린이를 포함하여) 신체 자유자 및 지적 장애자가 다루기에는 적합하지 않습니다.

납땜공구를 사용하지 않을 경우, 안전스탠드에 거치하여 주세요.

다른 사람이 작업장 가까이에 있지 않도록 하십시오.

어린이 및 허용되지 않는 사람이 작업장에 머물지 않도록 하십시오. 다른 사람이 납땜 공구 또는 케이블을 건드리지 않도록 하십시오.



순정품 Weller 납땜 침만 사용합니다!

**경고** 감전

감전되지 않도록 조심하십시오. 정전기 방지 사양의 납땜 공구는 손잡이에도 전기가 흐를 수 있습니다.

- 파이프, 히터 코어, 전기/가스렌지 및 냉장고와 같은 접지된 부품에 신체가 닿지 않도록 하십시오.
- 납땜 공구를 습한 환경 또는 건조한 환경에서 사용하지 마십시오.
- 전압이 흐르고 있는 부품에서 작업을 하지 마십시오.

**경고** 화상에 주의 하세요!

납땜 작업중에는 인두팁이 매우 뜨거우니 주의 하세요. 뜨거운 인두팁과 접촉하면 화상위험이 있습니다. 납땜 작업 후 납땜 공구 및 가공물 캐리어가 계속 뜨거울 수 있습니다.

- 납땜공구를 사용하지 않을 경우, 안전스탠드에 거치하여 주세요. 톨 홀더를 안전한 상태로 유지하십시오.
- 고온 납땜 인두팁과 접촉에 주의하고, 인화성 물체를 가까이 두지 마세요..
- 인두팁 교체는 인두부가 충분히 식은후 진행할 것
- 차가운 상태에서서만 노즐 교환
- 흐르는 땀냄으로 인한 화상 위험. 주석 조각에 다치지 않도록 조심하십시오.
- 화상으로부터 자신을 보호하기 위해 적절한 보호 복을 착용 하고 ,눈 보호용 안경을 착용하여 눈을 보호합니다.
- 접착제 작업 시 특히 접착제 제조사의 경고 사항에 유의 하십시오.
- 진공 및 열풍은 적절한 연결부에만 연결하십시오.

**경고** 화재위험

납땜 장치의 커버 또는 톨 홀더의 커버는 화재를 일으킬 위험이 있습니다.

- 납땜 장치 및 톨 홀더 주변은 항상 비워 두십시오.
- 뜨거운 납땜 공구 근처에 가연성 물건, 액체 또는 가스를 가져오지 마십시오.
- 가열된 상태의 납땜 인두 또는 땀납 제거 인두를 작업면 또는 프라스틱면 위에 올리거나 놓아두지 마십시오.
- 돌발적으로 작동되지 않도록 하십시오. 사용하지 않을 경우, 납땜 공구의 전원을 끄십시오.
- 설비를 인화성 폭발물질과 멀리하여 주세요.
- 고온 공기 피스톤을 사람 또는 가연성 물건을 향해 정렬하지 마십시오.

납땜 공구를 안전하게 보관하십시오. 사용하지 않은 장치 및 공구는 어린이의 손이 닿지 않는 높은 곳에 위치한 폐쇄된 공간에서 건조한 상태로 보관해야 합니다. 사용하지 않은 납땜 공구는 전압 및 압력이 걸리지 않은 상태로 전환하십시오.

케이블을 용도에 맞지 않게 사용하지 마십시오. 장치를 절대 케이블에서 운반하지 마십시오. 소켓에서 컨넥터를 당길 때 케이블을 잡지 마십시오. 케이블을 열, 오일 및 날카로운 면으로부터 보호하십시오.

주의를 기울이십시오. 무슨 작업을 해야 하는지 확인하십시오. 이성적으로 작업에 임하십시오. 집중하지 않은 상태로 납땜 공구를 사용하지 마십시오.

불안정한 자세를 피하십시오. 작업장을 인체공학적으로 알맞게 조성하십시오. 작업 시 잘못된 자세를 피하십시오. 자세가 잘못되면 문제가 생길 수 있습니다.

본 납땜 공구는 기술적 하자가 없는 상태에서만 작동할 수 있습니다. 안전 커버가 작동 중지되는 일은 없어야 합니다.

문제가 발생하거나 결함이 있는 경우 즉시 해결하십시오. 장치/공구를 사용하기 전에 매번 안전 커버 작동에 이상이 없는지 그리고 용도에 맞게 작동되는지 세심하게 점검해야 합니다. 움직이는 부품이 이상 없이 작동하는지, 끼이지는 않는지 또는 부품이 손상되지 않았는지 점검하십시오. 장치가 이상

없이 작동되도록 모든 부품은 제대로 장착되어 있어야 하며, 모든 조건을 충족해야 합니다.

알맞은 공구를 사용하십시오. 액세서리 목록에 제시되어 있거나 제조사에서 승인한 액세서리 또는 보조 장치만 사용하십시오. WELLER 액세서리 또는 보조 장치는 순정품 WELLER 장치에만 사용하십시오. 다른 공구 및 다른 액세서리를 사용하면 부상을 당할 위험이 있습니다.

공구를 잘 고정하십시오. 가공물을 잘 고정할 수 있도록 텐서 너를 사용하십시오.

납땀 연기 제거기를 사용하십시오. 납땀 연기 제거기를 연결할 수 있는 장치가 있으면, 이 장치가 연결되어 있고 제대로 사용되고 있는지 확인하십시오.

### 규정된 사용조건

사용 설명서에 제시된 납땀 및 납땀 제거 용도에 맞춰 이곳에 제시된 조건 하에서만 납땀인두를 사용하십시오.

#### ▲ 경고

WXDP 120 (Robust), WXDV 120

가연성 가스와 액체가 들어가지 않도록 하십시오.

본 장치는 적절한 필터 카트리지를 올바르게 장착한 상태에서만 사용해야 합니다.

팍 찬 상태의 필터 카트리지를 교체하십시오.

납땀인두는 Weller 전원 공급 유닛을 통해서만 작동할 수 있습니다.

본 장치는 실내 공간에서 실온에서만 사용할 수 있습니다. 습기와 직사광선을 피해 보관하세요.

### 사용자 그룹

위험과 잠재적 위험의 정도가 다르기 때문에 몇 가지 단계는 숙련 된 전문 직원에 의해 이루어져야 한다.

작업절차	사용자 그룹
납땀 매개변수 기준	기술교육을 받은 전문인원
전기부품교체	전기기사
기본 유지 관리주기	안전전문가
조작/작업	비 전문가
필터 교환	
조작/작업	전문가의 지도와 감독하에 훈련된 기술 연수생
필터 교환	
전기부품교체	

### 관리 및 유지보수

#### ▲ 경고



장비에 대하여 임의의 조작을 진행하기전에, 플러그를 콘센트에서 뽑아주세요. 기계의 열기를 식혀 주십시오.

연결된 케이블과 호스를 모두 정기적으로 점검하십시오. 손상된 전동공구는 즉시 사용을 중단하십시오.

막힌 노즐을 사용해서는 안 됩니다.



반드시 Weller사의 트레이닝을 받은 전문수리 인원이 수리를 진행 하여야 합니다.

교환용 부품은 정품만을 사용 할 것

#### ▲ 경고

화상에 주의 하세요!

- 인두팁 교체는 인두부가 충분히 식은후 진행할 것
- 흡입 노즐 교체 및 청소는 적절한 공구를 사용하여 노즐이 뜨거운 상태에서만 진행하십시오.
- 열풍 노즐은 적절한 공구를 사용하여 교체하십시오.
- 땀납 수집 튜브의 교체 및 청소는 튜브가 차가운 상태에서만 진행하십시오.

납땀인두: 인두팁이 식을때 까지 적어도 3분동안 스위치를 끄고 스탠드에 인두부를 거치 하여야 한다 . LED상태 램프는 „OFF/꺼짐 „을 디스플레이 된다

땀납 제거 인두: 따뜻한 상태의 흡입 노즐을 교체하십시오. PDN 땀납 제거 노즐 플라이어를 사용하십시오. 안전한 사용을 위해 땀납 제거 인두를 차가운 상태에서 세척할 것을 권장 합니다.

열이 전달되는 히터부위와 인두팁은 표면을 항상 깨끗이 유지 할것 . 가열부품은 납땀과 접촉하여서는 안된다.

필터 교환

WXDP 120 (Robust), WXDV 120:

필터 시스템이 제대로 작동할 수 있게 하려면 필터를 다음과 같이 교환해야 합니다.:

- 매년 최소 1회 이상 또는
- 표시 내용에 따라 또는
- 유지보수 계획에 따라

오염된 필터는 특수 폐기물로 취급해야 합니다.

교체한 설비 부품, 여과장치 혹은 오래된 설비 처분은 귀국 법률법규에 부합되어야 한다.

적절한 보호장비를 착용하십시오.

### 보증

장치가 인도 된 후 1년 이상이되는 경우 구매자는 장비의 물리적 결함으로 인해 배상을 청구 하여서는 아니된다. . 해당 규정은 구매측에서 §§ 478, 479 BGB ( 독일연방법률공보 ) 에 따라 제출한 배상은 적용하지 않습니다.

사용하기 전에 용어 „보증“을 사용하여 서면으로 품질이나 내구성 보증을 제공하는 것을 제외하고, 우리는 우리가 제공 한 보증으로 인한 손해에 대해 책임을 지지 않습니다.

불타당한 사용 혹은 위임권을 부여하지 않은 사람들이 함부로 설비를 개조하여 초래한 손상에 대하여, 보증효력이 없습니다.

더 상세한 정보는 연락 주세요.

[www.weller-tools.com](http://www.weller-tools.com).

기술자료

납땜인두	WXP 65	WXP 80	WXP 90	WXP 120	WXP 200
온도범위 °C	100 - 450	100 - 450	50 - 450	100 - 450	100 - 450
온도범위 °F	212 - 850	212 - 850	150 - 850	212 - 850	212 - 850
전원	65 W	80 W	90 W	120 W	200 W
주 공급전압	24 V / AC	24 V / AC	24 V / AC	24 V / AC	24 V / AC
온도 상승시간 (50°C ~ 350°C) (120°F ~ 660°F)	7 s	10 s	5 s	10 s	25 s
인두 타입 시리즈	XNT	LT	XNT, XH	XT	XHT
전원 공급 유닛	WX / WXD / WXA / WXR				

납땜 제거 인두	WXDP 120 / WXDP 120 Robust	WXDV 120	WXHAP 200
온도범위 °C	100 - 450	100 - 450	100 - 550
온도범위 °F	212 - 850	212 - 850	200 - 999
전원	120 W	120 W	200 W
주 공급전압	24 V / AC	24 V / AC	24 V / AC
온도 상승시간 (50°C ~ 350°C) (120°F ~ 660°F)	35 s	35 s	-
공기량 max. l/min	-	-	20
인두 타입 시리즈	XDS	XDS	F, R, D, Q
전원 공급 유닛	WXD / WXR		WXA, WXR

기술적 변경 및 수정

온도 특성

납땜 공구에는 내부에서 사용되는 센서가 있습니다. 이 센서를 통해 자동 작동정지 기능을 설정할 수 있습니다(스탠바이). 설정 내역은 해당 스테이션 사용 설명서에 나와 있습니다.

표지

 주의!

 경고! 화상에 주의 하세요!

 설명서를 읽을 것

 ESD 호환 설계 및 ESD 호환 워크 스테이션

 적합 CE 마크

 驗 措 瞳 葆 驗

 폐기물 처리  
전기 및 전자 폐기물은 분리 수거 및 처리되어야 합니다. 처분 전 기기에서 발광체를 제거하십시오. 지역 당국이나 전문 상인에게 문의하여 재활용 센터와 수거 장소를 알아보십시오. 지역 규정에 따라 소매업자는 전기 및 전자 폐기물을 무료로 반환해야 할 수 있습니다. 전기 및 전자 폐기물을 재사용 및 재활용하여 원자재 수요를 감소시키는 데 기여하십시오. 전기 및 전자 폐기물에는 재활용 가능한 귀중한 재료가 포함되어 있으며, 환경 및 건강에 부정적인 영향을 미칠 수 있습니다. 처분하기 전 기기에 있는 개인 데이터를 지우십시오. 오염된 필터는 특수 폐기물로 처리되어야 합니다. 본국 규정에 따라 교체된 기기 부품, 필터 또는 오래된 기기를 처리하십시오.

 납땜

 납땜 제거

 열풍





本製品ご使用前には、取り扱い説明書及び付随の安全に関する情報をお読みの上、ご使用開始下さい。

安全規則を無視すると、生命に関わる危険が生じるおそれがあります。

取扱説明書を常に取り出しやすい場所に保管して下さい。接続された機器の各取扱説明書を参照してください。

ご使用になる各 Weller 電源供給ユニットの取扱説明書をお読みなり、注意事項を守ってください。

## 安全に関する情報

安全上の理由から子供および 16 歳未満の未成年者ならびにこの取扱説明書に習熟していない人員は本機器を使用してはなりません。子供が本機器で遊ぶことのないように、子供から目を離さないでください。

本機器は肉体的、感覚的もしくは知的能力が制限された人員（子供を含む）または経験が不足していたりおよび / または知識が不足している人員の利用を想定していません。

はんだ付けツールを使用しない時は、安全な環境下において保管ください。

作業場所から第三者を遠ざけてください。

子供や関係のない第三者が作業領域に留まることが許可されません。第三者にハンダ付けツールやケーブルに触れさせないでください。



純正 Weller のコテ先を使用してください！

### ▲ 警告 感電

感電防止措置を講じてください。帯電防止措置が施されたハンダ付けツールではグリップは電気を通しやすいです。

- ・ パイプ、ヒーター、レンジおよび冷却装置などの接地された部品に身体が触れないようにしてください。
- ・ ハンダ付けツールを湿っていたり濡れている環境で使用しないでください。
- ・ 部品に電圧が印加されている状態で作業を行わないでください。

### ▲ 警告 火傷に注意

はんだ付け作業中、はんだごとの温度は高くなります。コテ先に触ると火傷をする危険性があります。ハンダ付け工程の後は、ハンダ付けツールとワークピースキャリアはまだ高温の状態です。

- ・ はんだ付けツールを使用しない時は、安全な環境下において保管ください。セーフティコンソールの安全な状態を確認してください。
- ・ 高温はんだごてに触らないでください、且つそれを可燃物から離してください。
- ・ はんだごて先温度が下がってから交換してください。
- ・ 冷えた状態でのみスズ交換
- ・ 液状のすず合金によって火傷をするおそれがあります。すずがはねるのを防止してください。
- ・ やけどを防止する為に、防護服を着用して下さい。目を保護する為に、保護眼鏡を着用下さい。
- ・ 接着剤を使用する際は特に接着剤メーカーの警告を守ってください。
- ・ バキュームとホットエアは必ずそれぞれ所定の接続口に接続してください。

### ▲ 警告 火災のおそれ

ハンダ付け機器またはセーフティコンソールを覆うと、火災が発生するおそれがあります。

- ・ ハンダ付け機器とセーフティコンソールは必ず覆わないでおきます。
- ・ 可燃性の物体、液体または気体を高温のハンダ付けツールに近づけないでください。
- ・ 熱したコテ先またはハンダ除去コテ先を、作業面あるいはプラスチック表面に接触させたり放置したりしないでください。
- ・ 予期しない作動を防止してください。使用しないハンダ付けツールは電源を遮断してください。
- ・ 可燃物と爆発物は装置から離してください。
- ・ ホットエアペンシルを人員や可燃性の物体に向けしないでください。

ハンダ付けツールを安全な場所に保管してください。使用しない機器およびツールは、乾燥した子供の手が届かない場所に収納してください。使用しないハンダ付けツールは電源を遮断してテンションのかからない状態にします。

ケーブルは決められた用途以外には使用しないでください。機器を決してケーブルのところで持たないでください。ソケットからコネクターを抜く際にケーブルを利用しないでください。ケーブルを熱、オイルおよび尖ったエッジから保護してください。

注意を怠らないうでください。作業内容をしっかり意識して行ってください。落ち着いて作業に取り組んでください。集中力が散漫な状態でハンダ付けツールを使用しないでください。

悪い姿勢は避けてください。作業場所を人間工学的に適した構成にしてください。作業時の悪い姿勢を避けてください。悪い姿勢は姿勢が変形する原因となります。

ハンダ付けツールは必ず技術的に問題のない状態で使用してください。保護装置の運転は中止しないでください。

不具合または異常が発生した場合はすぐに取り除いてください。機器 / ツールを使用する前に、そのつど機能が正常で規定通りであることを入念に検査する必要があります。可動部品が正常に作動し、固着していないかどうか、または部品が損傷していないかどうかを点検してください。すべての部品が正しく取り付けられた状態で、機器の正常な作動を保証するためのすべての条件が満たされていない場合があります。

正しいツールを使用してください。必ずアクセサリリストに記載されているか、もしくはメーカーが推奨するアクセサリまたは補助機器を使用してください。WELLER アクセサリもしくは補助機器は純正 WELLER 機器にのみ使用してください。他のツールもしくはアクセサリを使用すると、怪我をするおそれがあります。

ツールを固定してください。ワークピースを固定するにはテンションナーを使用してください。

ハンダ付け用の排煙装置を使用してください。ハンダ付け排煙装置を使用する場合は、接続した装置が正しく使用できることを確認してください。

### 指定の使用条件

ハンダゴテはここに挙げられている条件に基づいて、取扱説明書に記載されているハンダ付けおよびハンダをはがす用途のみで使用してください。

#### ▲ 警告

#### WXDP 120 (Robust), WXDV 120

可燃性ガスおよび液体を吸引してはなりません。

機器を作動させるときは必ず所定のフィルターカートリッジを正しく装着してください。

一杯になったフィルターカートリッジは交換してください。

ハンダゴテは必ず Weller の電源供給ユニットで作動させてください。

本機は必ず室温のもと、屋内で使用してください。湿気と直射日光を避けてください。

### ユーザーグループ

危険と潜在的危険の程度が異なるため、いくつかの作業ステップはトレーニングを受けた専門員によって実施されなければなりません。

作業手順	ユーザーグループ
ハンダ付けパラメータの設定	技術的なトレーニングを受けた者
電気部品の交換	電気技術者
デフォルトのメンテナンス間隔	安全管理専門員
操作	特になし
フィルター交換	
操作	テクニカルトレーニングを受けた指導員の監督下にある技術者
フィルター交換	
電気部品の交換	

### 保守及びメンテナンス

#### ▲ 警告

装置に対して如何なる操作を行う前に、コンセントから電源プラグを抜いてください。ユニットを冷却させてください。

接続されているすべてのケーブルとホースを定期的に点検してください。不具合のある電動工具は使用しないでください。

詰まっているノズルは使用してはなりません。



修理はWeller製品のトレーニングを受けた専門員によって行わなければなりません。オリジナル交換部品だけを使用してください。

#### ▲ 警告 火傷に注意

- ・ ほんだごて先温度が下がってから交換してください。
- ・ 吸引ノズルの交換と清掃は必ず熱した状態で適切なツールを用いて実施
- ・ ホットエアノズルの交換には必ず適切なツールを使用
- ・ 錫回収容器を必ず冷えた状態で清掃または交換

**ハンダゴテ:** ハンダ付けツールをオフにし、ほんだごて先温度が下がるまで少なくとも3分間は安全環境下に管理下さい。LEDインジケータは「オフ」を示しています。

**ハンダ除去コデ:** 吸引ノズルは熱い状態で交換します。ハンダ除去ノズルプライヤー PDN を使用してください。ハンダ除去コデの清掃は安全上の理由から冷えた状態で行うことを推奨します。ほんだごての伝熱面と加熱部品の清潔を保持する。加熱素子はほんだに接触してはいけません。

#### フィルター交換

#### WXDP 120 (Robust), WXDV 120:

フィルターシステムを正常に機能させるには、以下の場合にフィルターを交換する必要があります:

- ・ 1年に1回以上、または
- ・ その旨の表示が現れた場合、または
- ・ メンテナンススケジュール通り

汚れたフィルターは必ず特別廃棄物として処理されなければなりません。

交換した部品、ろ過装置又は中古装置の処理は貴国の法律法規の規定に合致しなければなりません。適切な保護服を着用してください。

### 保証規定証

装置が引き渡されてから一年以上となる場合、購入者はツールの物理的欠陥で損害賠償を請求してはならない。この規定は購入者の§§ 478, 479 BGB (ドイツ連邦法律広報)による損害賠償請求に適用しません。

使用される前に、用語「保証」を使用して書面で品質又は耐久性保証を提供することを除き、我々は我々が提供した保証によって引き起こされる損害賠償に対しての一切の責任を負いません。

不適切な使用又は許認可ない者の装置改造によって引き起こされる装置の破損については、一切の保証は全て無効になります。

更に多くの情報が必要な場合は弊社ホームページをご覧ください

[www.weller-tools.com](http://www.weller-tools.com)

## 仕様諸元

ハンダゴテ	WXP 65	WXP 80	WXP 90	WXP 120	WXP 200
温度範囲 °C	100 - 450	100 - 450	50 - 450	100 - 450	100 - 450
温度範囲 °F	212 - 850	212 - 850	150 - 850	212 - 850	212 - 850
電力消費量	65 W	80 W	90 W	120 W	200 W
主電源電圧	24 V / AC	24 V / AC	24 V / AC	24 V / AC	24 V / AC
加熱時間 (50°C ~ 350°C) (120°F ~ 660°F)	7 s	10 s	5 s	10 s	25 s
コテ先の種類、モデルシリーズ	XNT	LT	XNT, XH	XT	XHT
電源供給ユニット	WX / WXD / WXA / WXR				

ハンダ除去コテ	WXDP 120 / WXDP 120 Robust	WXDV 120	WXHAP 200
温度範囲 °C	100 - 450	100 - 450	100 - 550
温度範囲 °F	212 - 850	212 - 850	200 - 999
電力消費量	120 W	120 W	200 W
主電源電圧	24 V / AC	24 V / AC	24 V / AC
加熱時間 (50°C ~ 350°C) (120°F ~ 660°F)	35 s	35 s	-
空気量 max. l/min	-	-	20
コテ先の種類、モデルシリーズ	XDS	XDS	F, R, D, Q
電源供給ユニット	WXD / WXR		WXA, WXR

記載の技術、仕様情報は予告なく変更になる場合がございます。

## 温度特性

ハンダ付けツールは内部に使用状況を検知するセンサーを備えています。このセンサーを介して、自動スイッチオフ機能が設定することができます（待機状態）。この設定については、各ステーション取扱説明書に説明されています。

## シンボル



注意！



警告！火傷に注意



取扱説明書をお読み下さい！



ESD互換性設計とESD対応ワークステーション



CEマーキング適合



英国の適合マーク



廃棄物処理

電気および電子機器の廃棄物は、分別して収集および処分する必要があります。処分前に機器から電球を取り外してください。地方自治体または販売店にお問い合わせいただき、リサイクル施設や回収場所を確認してください。地方の規定によっては、小売業者が電気および電子機器の廃棄物を無料で受け取ることが義務付けられることがあります。電気および電子機器の再利用およびリサイクルにより、原材料需要を減らすことができます。電気および電子機器には、環境に悪影響を与える可能性がある貴重な再利用可能な材料が含まれています。廃棄前に、使用中の機器に個人情報が含まれている場合は、削除してください。

汚染されたフィルターは特別廃棄物として処理する必要があります。交換された機器部品、フィルター、または古い機器は、あなたの国の規制に従って処分してください。



ハンダ付け



ハンダ除去



ホットエア

# Product Registration

Produkt-Registrierung - Enregistrement produit - Registro de producto - 尊敬的客户您好

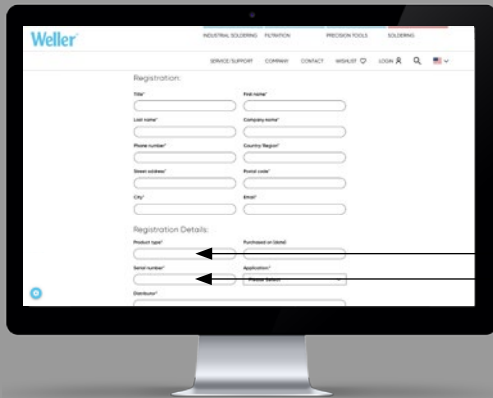

[www.weller-tools.com/registration](http://www.weller-tools.com/registration)



## GERMANY

Weller Tools GmbH  
Carl-Benz-Straße 2  
74354 Besigheim

Tel: +49 (0)7143 580-0

## THE NETHERLANDS

Apex Tool Group B. V.  
Phileas Foggstraat 16  
7821 AK Emmen

Tel: +31 (0) 591 66 75 00

## USA

Apex Tool Group, LLC.  
Weller Professional Tools Division  
1000 Lufkin Road  
Apex, NC 27539  
+866-498-0484

## CHINA

Apex Tool Group  
Room 302A,  
NO 177 Bibo Road  
Shanghai, 201202  
Tel: +86 (21) 60880288

## GREAT BRITAIN

Apex Tool Group UK Ltd  
Registered in England,  
Company Number 14127816  
Registered Office:  
C/O TMF Group 13th Floor,  
One Angel Court, London,  
EC2R 7HJ, United Kingdom

[info@weller-tools.com](mailto:info@weller-tools.com)  
[www.weller-tools.com](http://www.weller-tools.com)

© 2023, Apex Tool Group, LLC.  
Weller is a registered Trademark and registered Design of Apex Tool Group, LLC.

# Weller